



Ditec ION4-ION6 Portails coulissants

(Traduction des instructions d'origine)

IP2288FR • 2019-04-10
Manuel Technique

Sommaire

	Argument	Page
1.	Consignes générales de sécurité	3
	Consignes générales de sécurité pour l'utilisateur	4
2.	Déclaration d'incorporation des quasi-machines	5
2.1	Directive Machine	5
3.	Caractéristiques techniques	6
4.	Installation type	7
5.	Dimensions	8
6.	Principaux composants	8
7.	Installation	9
7.1	Contrôles préliminaires	9
7.2	Préparation de la plaque de base	9
7.3	Installation du motoréducteur	10
7.4	Installation de la crémaillère	11
7.5	Fonctionnement à encodeur virtuel	12
7.6	Installation des accessoires en option	12
7.6.1	Fins de course magnétiques	12
7.6.2	Kit de batteries	12
7.6.3	Poignée de déverrouillage à distance	12
8.	Raccordements électriques	13
9.	Carte LCU48	14
10.	Utilisation des menus	15
10.1	Allumage et extinction de l'écran	15
10.2	Touches de navigation	15
10.3	Plan du menu	16
11.	Démarrage produit	18
11.1	Menu assistant de configuration WZ	18
12.	Commandes	20
12.1	Bourrelet de sécurité autocontrôlé SOFA1-SOFA2 ou GOPAVRS	21
13.	Sorties et accessoires	21
14.	Réglage des jumpers	22
15.	Réglages	23
15.1	Menu principal	23
15.2	Menu de deuxième niveau AT (Automatic Configurations)	24
15.3	Menu de deuxième niveau BC (Basic Configurations)	25
15.3.1	Autres paramètres configurables du niveau BC, disponibles avec AT → AA activé	26
15.4	Menu de deuxième niveau BA (Basic Adjustment)	27
15.4.1	Autres paramètres configurables du niveau BA, disponibles avec AT → AA activé	28
15.5	Menu de deuxième niveau RO (Radio Operations)	30
15.5.1	Autres paramètres configurables du niveau RO, disponibles avec AT → AA activé	31
15.6	Menu de deuxième niveau SF (Special Functions)	32
15.6.1	Autres paramètres configurables du niveau SF, disponibles avec AT → AA activé	33
15.7	Menu de deuxième niveau CC (Cycles Counter)	34
15.7.1	Autres paramètres configurables du niveau CC, disponibles avec AT → AA activé	35
15.8	Menu de deuxième niveau EM (Energy Management)	35
15.8.1	Autres paramètres configurables du niveau EM, disponibles avec AT → AA activé	36
15.9	Menu de deuxième niveau AP (Advanced Parameters)	36
15.9.1	Autres paramètres configurables du niveau AP, disponibles avec AT → AA activé	38
16.	Signalisations affichables à l'écran	40
16.1	Affichage état automatisme	40
16.2	Affichage sécurités et commandes	42
16.3	Affichage alarmes et anomalies	43
17.	Recherche des défaillances	46

1. Consignes générales de sécurité



Observer les consignes, l'inobservation des informations contenues dans le présent manuel peut entraîner des blessures personnelles ou endommager l'appareil.

Conserver les présentes instructions pour de futures consultations.

Le présent manuel d'installation s'adresse uniquement à un personnel qualifié.

L'installation, les raccordements électriques et les réglages doivent être effectués par un personnel qualifié selon les règles de la bonne technique et conformément aux normes en vigueur.

Lire les instructions avec beaucoup d'attention avant d'installer le produit.

Une mauvaise installation peut être source de danger.

Le présent manuel et ceux des accessoires éventuels peuvent être téléchargés sur le site www.entrematic.com.



Les matériaux qui composent l'emballage (plastique, polystyrène, etc.) ne doivent pas être abandonnés dans la nature ni laissés à la portée des enfants car ils représentent des risques de danger. Avant de commencer l'installation contrôler l'intégrité du produit.

Ne jamais installer le produit dans un milieu de travail ou une atmosphère explosive : la présence de gaz ou de fumées inflammables représente un grave danger pour la sécurité.

Avant d'installer la motorisation, effectuer toutes les modifications structurelles nécessaires à l'installation des dispositifs de sécurité, à la protection et à la séparation de toutes les zones avec risque d'écrasement, cisaillement entraînement et danger en général.

Contrôler si la structure existante est suffisamment solide et stable. Le fabricant de la motorisation n'est pas responsable de la non-observation des règles de la bonne technique en ce qui concerne la construction des portes et des portails à motoriser, ainsi que des déformations qui pourraient se produire lors de l'utilisation.

Les dispositifs de sécurité (cellules photoélectriques, bourrelets sensibles, arrêts d'urgence, etc.) doivent être installés en tenant compte : les normes et les directives en vigueur, les critères de la bonne technique, le milieu où a lieu l'installation, la logique de fonctionnement du système et les forces développées par la porte ou le portail motorisé.

Les dispositifs de sécurité doivent protéger toutes les zones éventuelles des risques d'écrasement, cisaillement, entraînement et danger en général de la porte ou du portail motorisé.

Appliquer les signalisations prévues par les normes en vigueur pour indiquer les zones dangereuses. Chaque installation doit indiquer de manière visible les données d'identification de la porte ou du portail motorisé.

Si nécessaire, relier la porte ou les portails motorisés à une installation de mise à la terre efficace effectuée comme indiqué par les normes de sécurité en vigueur.



Durant les interventions d'installation, entretien et réparation, couper l'alimentation avant d'ouvrir le couvercle pour accéder aux pièces électriques.

Le retrait du carter de protection de l'automatisme doit être effectué exclusivement par un personnel qualifié.



Pour la manipulation des pièces électriques porter des bracelets conducteurs antistatiques reliés à terre. Le fabricant de la motorisation décline toute responsabilité pour toute installation de composants incompatibles du point de vue de la sécurité et du bon fonctionnement.

Pour l'éventuelle réparation ou remplacement des produits, seules des pièces de rechange originales devront être utilisées.

L'installateur doit fournir à l'utilisateur toutes les informations relatives au fonctionnement automatique, manuel et d'urgence de la porte ou du portail motorisés, de même que le mode d'emploi de l'installation.

L'installateur doit s'assurer que la plage de température indiquée dans les caractéristiques techniques soit compatible avec le lieu d'utilisation.

Consignes générales de sécurité pour l'utilisateur



Les présentes consignes sont partie intégrante et essentielle du produit et doivent être remises à l'utilisateur.

Il est indispensable de les lire avec beaucoup d'attention car elles donnent des indications importantes sur la sécurité, l'utilisation et l'entretien de l'installation.

Il est nécessaire de conserver ces instructions et de les transmettre à tout nouveau propriétaire de l'installation.

Ce produit n'est destiné qu'à l'utilisation pour laquelle il a été conçu.

Toute autre utilisation doit être considérée comme impropre et donc dangereuse. Le fabricant ne peut pas être considéré responsable d'éventuels dommages causés par un usage impropre, irrationnel ou erroné.

Éviter d'opérer près des charnières ou des organes mécaniques en mouvement. Ne jamais se mettre dans le rayon d'action de la porte ou du portail motorisé(e) pendant qu'il/elle est en mouvement.

Ne jamais s'opposer au mouvement de la porte ou du portail motorisé(e) car cette manœuvre est très dangereuse.

La porte ou le portail motorisé(e) peut être utilisé(e) par les enfants à partir de 8 ans ainsi que par les personnes aux capacités physiques, sensorielles ou mentales réduites ou par les personnes manquant de connaissances ou d'expérience sous réserve d'une surveillance appropriée ou après avoir reçu des instructions relatives à une utilisation en toute sécurité de l'appareil et à la compréhension des dangers qu'il comporte.

Les enfants doivent être surveillés pour s'assurer qu'ils ne jouent pas avec l'appareil et pour éviter qu'ils jouent ou qu'ils se trouvent dans le rayon d'action de la porte ou du portail motorisé(e).

Tenir hors de la portée des enfants les radiocommandes et/ou tout autre dispositif de commande pour éviter que la porte ou le portail motorisé(e) puisse être actionné(e) involontairement.

En cas de défaut ou de dysfonctionnement du produit, désactiver l'interrupteur d'alimentation et ne jamais essayer de le réparer ou d'intervenir directement, mais s'adresser uniquement à un personnel qualifié.

Le non-respect des indications ci-dessus peut créer des situations de danger.

Toute réparation ou intervention technique doit être exécutée par un personnel qualifié.

Le nettoyage et l'entretien ne doivent pas être effectués par des enfants sans surveillance.

Afin de garantir l'efficacité et le bon fonctionnement de l'installation, suivre scrupuleusement les indications du constructeur en faisant effectuer périodiquement, par un personnel qualifié, l'entretien périodique de la porte

ou du portail motorisé(e). En particulier il est conseillé de faire vérifier périodiquement le bon fonctionnement de tous les dispositifs de sécurité. Les interventions d'installation, entretien et réparation doivent être documentées et gardées à disposition de l'utilisateur.

Effectuer les opérations de verrouillage et de déverrouillage des vantaux avec le moteur à l'arrêt. Ne jamais entrer dans le rayon d'action du portail.



Pour l'évacuation des appareils électriques et électroniques, des batteries et des accumulateurs, l'utilisateur devra remettre le produit aux centres de collecte différenciée mis en place par les administrations communales.

2. Déclaration d'incorporation des quasi-machines

[Directive 2006/42/CE, Annexe II-B]

Le constructeur Entrematic Group AB siégeant à Lodjursgatan 10, SE-261 44 Landskrona, Sweden, déclare que l'automatisme pour portails coulissants de type Ditec ION4 :

- est construit pour être installé dans un portail manuel pour constituer une machine au sens de la Directive 2006/42/CE. Le fabricant du portail motorisé doit déclarer la conformité au sens de la Directive 2006/42/CE (annexe II-A), avant la mise en service de la machine ;
- est conforme aux conditions requises de sécurité applicables et indiquées à l'annexe I, chapitre 1 de la Directive 2006/42/CE ;
- est conforme à la Directive Compatibilité Électromagnétique 2014/30/EU ;
- est conforme à la Directive RED 2014/53/EU ;
- les fonctions de sécurité du produit sont conformes à la catégorie 2, PLc conformément à la norme EN ISO 13849-1 ;
- la documentation technique est conforme à l'annexe VII-B de la Directive 2006/42/CE ;
- la documentation technique est gérée par le bureau technique d'Entrematic Italie (siège social : Largo U. Boccioni, 1 - 21040 Origgio (VA) - ITALIE) et est disponible sur demande par courriel à l'adresse ditec@entrematic.com ;
- une copie de la documentation technique sera fournie aux autorités nationales compétentes, sur demande dûment motivée.

Landskrona, 26-02-2018

Matteo Fina
Président

2.1 Directive Machine

Aux termes de la Directive Machines (2006/42/CE), l'installateur qui motorise une porte ou un portail a les mêmes obligations que le constructeur d'une machine et il doit, comme tel :

- Rédiger le dossier technique qui devra contenir les documents indiqués dans l'Annexe V de la Directive Machines ;
(Le dossier technique doit être conservé et à disposition des autorités nationales compétentes pendant au moins dix ans à compter de la construction de la porte ou du portail motorisée) ;
- rédiger la déclaration CE de conformité selon l'Annexe II-A de la Directive Machines et la remettre au client ;
- mettre le marquage CE sur la porte ou le portail motorisé(e) conformément au point 1.7.3 de l'Annexe I de la Directive Machines.
- mettre à norme la porte ou le portail motorisé et, installer au besoin les dispositifs de sécurité.

3. Caractéristiques techniques

	ION4	ION4J	ION6	ION6J
Course maximale	12 m			
Poids maximal portail	400 kg		600 kg	
Vitesse portail	0,1÷0,3 m/s			
Couple	200 N nominaux, 600 N de démarrage		300 N nominaux, 800 N de démarrage	
Alimentation	230 V- 50/60Hz	120 V- 50/60Hz	230 V- 50/60Hz	120 V- 50/60Hz
Absorption	0,45 A	0,9 A	0,6 A	1,2 A
Fusible	T1A	F2A A	F1,6 A	F3,15 A
Puissance	100 W			
Fréquence d'utilisation	80 cycles/jour, 30 cycles continus			
Durée	De 50 000 à 150 000 cycles en fonction des conditions reportées dans le tableau (voir graphiques de durabilité du produit)			
Pression acoustique	LpA ≤ 70dB(A)			
Indice de protection IP	44			
Température d'utilisation				
Dimensions du produit (en mm)	300 x 260 x 195			
Tableau électronique	LCU48			
Sortie moteur	24 V 10 A max			
Alimentation des accessoires	24 V 0,3 A max			
Fréquence radiocommande	433,92 MHz			
Codes radiocommandes enregistrables	100 / 200 voir RO → MU → 20/10			

Indice de charge de travail		
	ION4	ION6
Poids du vantail	>150 kg	10
	>200 kg	20
	>300 kg	30
	>400 kg	-
Largeur du vantail	>4m	10
	>8m	-
Diamètre roues <100 mm	10	
Environnement salin	10	
Boureelet de sécurité installé	10	
R1/R2 > par défaut	10	
VA/VC > par défaut	10	
OC/CB < par défaut	10	

Exemple de calcul de la durée pour ION4	
Poids du vantail > 150 kg	10
Largeur vantail >4,5 m	10
Poussière	10
Boureelet de sécurité installé	10
VA/VC > par défaut	10
Indice de charge de travail	50
Vie utile estimée 80 000 cycles	
Cycles quotidiens estimés 22 x 10 ans	

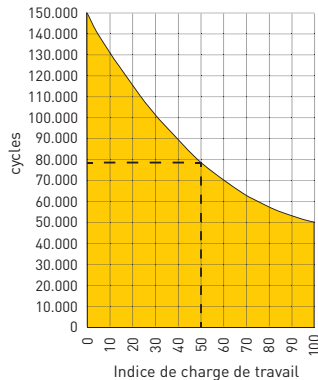
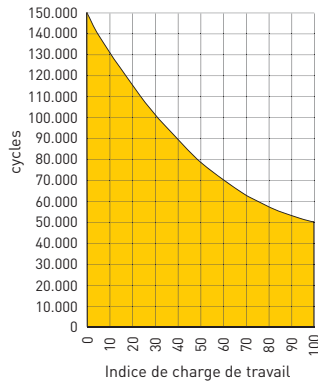

4. Installation type

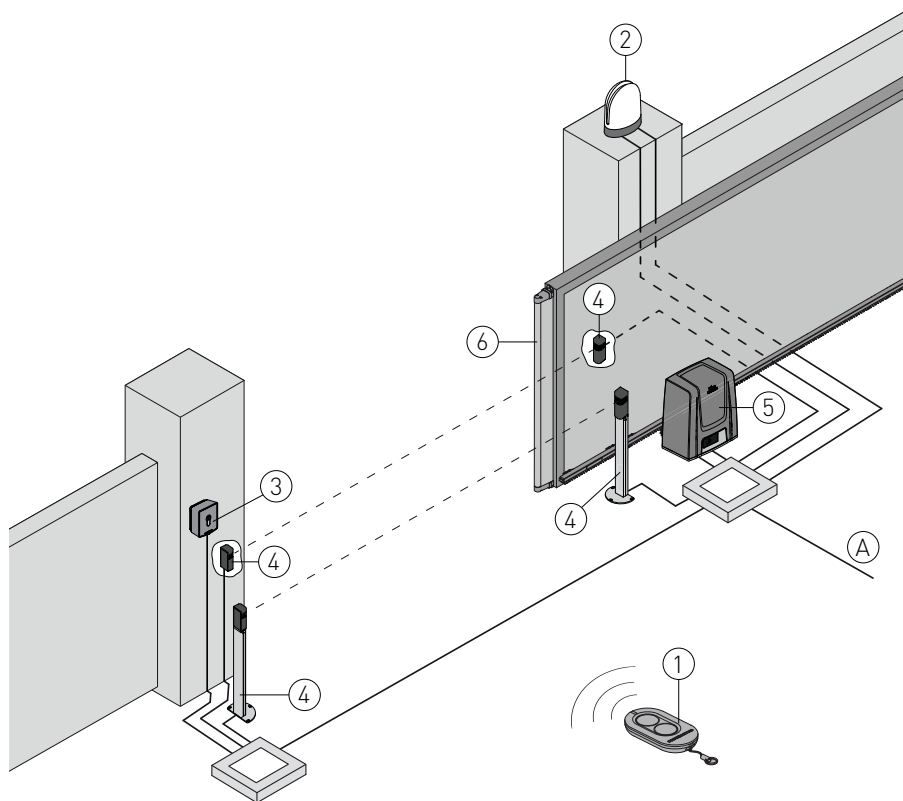

Réf.	Description	Câble
1	Émetteur	/
2	Flash clignotant Antenne (intégrée au flash clignotant)	2 x 1 mm ² coaxiale 58 Ω
3	Sélecteur à clé Clavier radiocommande à combinaison numérique	4 x 0,5mm ² /
4	Cellules photoélectriques	4 x 0,5 mm ²
5	Actionneur ION avec tableau électronique	3G x 1,5 mm ²
6	Bourrelet de sécurité	2 x 0,5 mm ²
A	Raccorder l'alimentation à un disjoncteur omnipolaire de type homologué présentant une distance d'ouverture des contacts de 3 mm minimum (non fourni). Le raccordement au réseau doit suivre un parcours indépendant et séparé des branchements aux dispositifs de commande et de sécurité.	

5. Dimensions

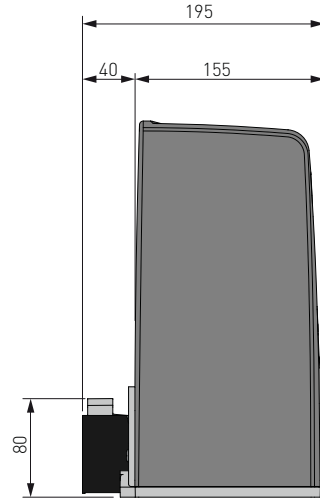
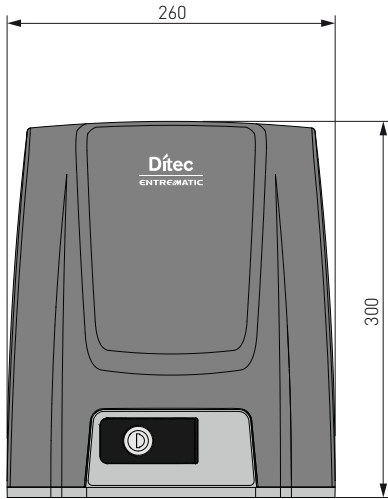

6. Principaux composants

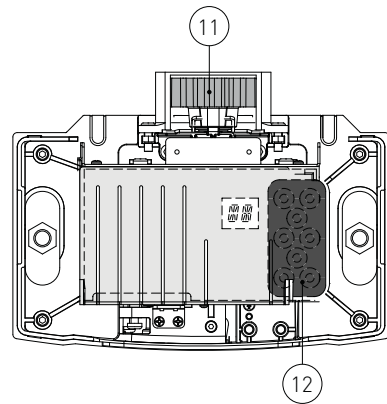
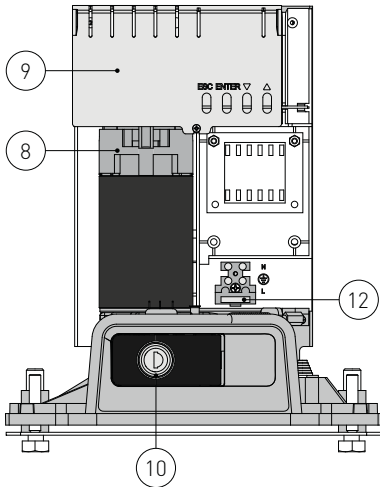

Réf.	Description
8	Moteur
9	Tableau électronique
10	Déverrouillage à clé
11	Pignon
12	Entrée câbles
13	Borne d'alimentation et fusible

7. Installation

La garantie de fonctionnement et les prestations déclarées s'obtiennent seulement avec des accessoires et dispositifs de sécurité DITEC.

Toutes les cotes reportées sont exprimées en mm, sauf indication contraire.

7.1 Contrôles préliminaires

Contrôler la stabilité du portail (déraillement et chutes latérales) et l'état des galets de roulement, ainsi que l'absence de frottement provenant des rails supérieurs.

Le rail de roulement doit être ancré solidement au sol, visible de tout son long et ne doit présenter d'irrégularités pouvant gêner le mouvement du portail.

Prévoir des butées d'arrêt à l'ouverture et à la fermeture.

Si le portail présente des fentes, il est nécessaire de les fermer pour éliminer les points de cisaillement, ou d'installer des bourrelets de sécurité actifs sur les colonnes.

Installer aux extrémités du portail des dispositifs de sécurité, de façon à réduire les forces de choc.



REMARQUE :

- Vérifier que les systèmes de protection et de déverrouillage manuel fonctionnent correctement.
- Vérifier que le portail ne puisse sortir des rails de roulement et tomber.

7.2 Préparation de la plaque de base

Préparer une dalle de ciment en noyant les pattes de fixation et la plaque de base, qui devra être parfaitement horizontale et propre. Pour ce faire, respecter les dimensions indiquées sur la figure.



REMARQUE : si une dalle de ciment est déjà présente, il est possible de fixer la plaque de base à l'aide de tasseaux M8 non fournis.

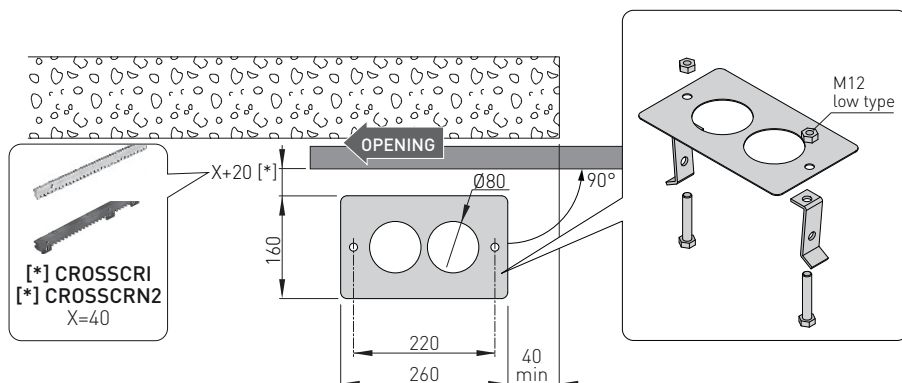

7.3 Installation du motoréducteur

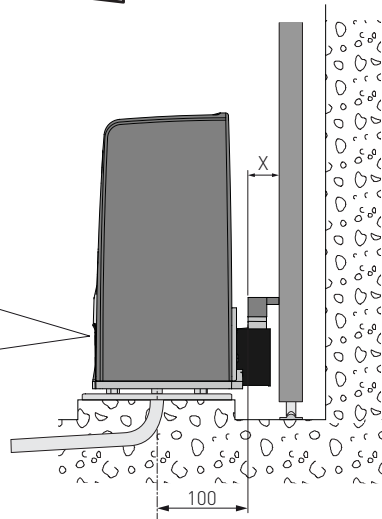
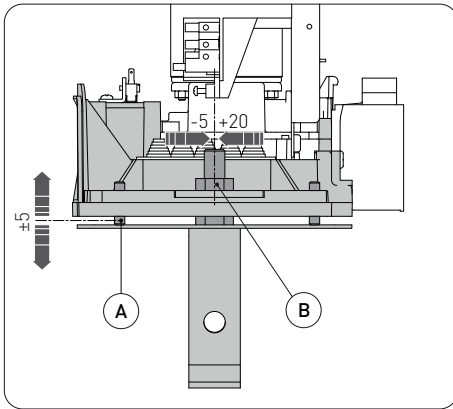
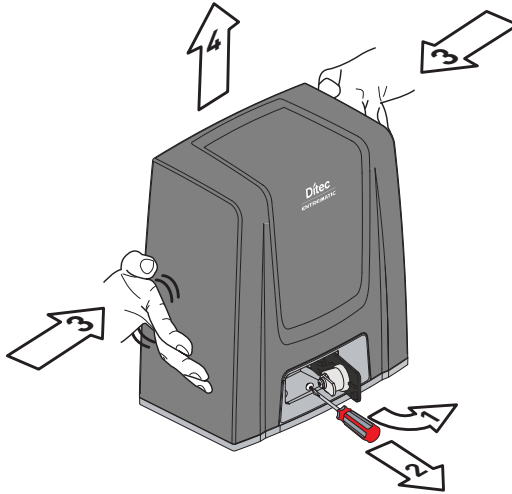

- Débloquer le motoréducteur [1] (voir MODE D'EMPLOI). Dévisser la vis frontale [2] et retirer le carter en appuyant latéralement [3-4].
- Poser le motoréducteur sur la plaque de base.
- Régler le motoréducteur à l'horizontale en le faisant coulisser sur les fentes de l'embase du réducteur, à la verticale à l'aide des quatre vis de mise à niveau [A].
REMARQUE : lors du réglage vertical, maintenir le motoréducteur légèrement rehaussé par rapport à la plaque de base pour permettre la fixation de la crémaillère, puis régler si nécessaire.
- Ajuster les réglages, fixer le motoréducteur à l'aide des vis [B].



ATTENTION : le motoréducteur doit être bien levé du sol afin d'éviter toute inondation. Serrer les vis [B] au couple de serrage de 20-25 Nm.

7.4 Installation de la crémaillère

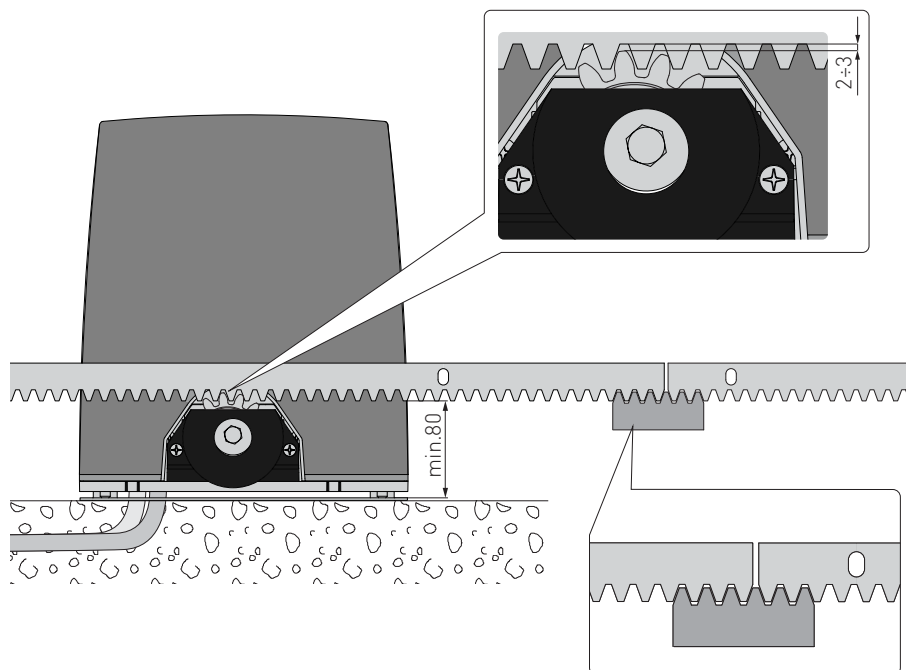

- Débloquer le motoréducteur (voir MODE D'EMPLOI) et déplacer le portail en position d'ouverture.
- Mettre la crémaillère en appui sur le pignon et, en faisant coulisser le portail à la main, la fixer sur toute sa longueur.

REMARQUE : Pour faciliter l'alignement correct des barres, poser un morceau de rebut de crémaillère sous le point de jonction, comme indiqué dans le détail de la figure.

- Après la fixation, régler le motoréducteur à la verticale de manière à obtenir un jeu d'environ 2 à 3 mm entre le pignon et la crémaillère.
- Bloquer définitivement le motoréducteur à l'aide des vis [B] au couple de serrage de 20-25 Nm.
- Graisser légèrement la crémaillère et le pignon après le montage.
Vérifier à la main si le portail roule bien, sans frottements.

7.5 Fonctionnement à encodeur virtuel

Les motoréducteurs ION4-ION6 ne nécessitent pas de fin de course car ils sont munis d'un encodeur virtuel.

Il faut obligatoirement installer les arrêts de butée mécaniques d'ouverture et de fermeture.

Le portail ralentit automatiquement à proximité des arrêts de butée.

ATTENTION : une fois ouvert ou fermé, le portail effectue une courte manœuvre d'inversion de marche afin de faciliter le déblocage manuel du motoréducteur.

7.6 Installation des accessoires en option

7.6.1 Fins de course magnétiques



Le kit de fin de course est utilisé pour arrêter le portail avant les butées mécaniques d'ouverture et de fermeture.

En présence de fin de course, la phase de ralentissement se produit au courant réglé afin de vaincre tout frottement éventuel.

Pour l'installation du kit de fin de course, consulter le manuel **NES100FCM**.

Pour le positionnement des fins de course il est possible d'utiliser le menu **SF** → **TF** (visible avec activation des configurations supplémentaires **AT** → **AA**).

L'affichage indique l'état des fins de course :

- **FA**: fin de course d'ouverture configuré et activé ;
- **FC**: fin de course de fermeture configuré et activé ;
- **NO** (les deux points de l'écran activés) : fin de course d'ouverture non configuré et activé ;
- **ND** (aucun point de l'écran activé) : fin de course de fermeture non configuré et activé ;
-  (point central de l'écran activé) : aucun fin de course activé ;

Si les fins de course sont configurés en STOP (FA= SX ; FC = SX), la fonction anti-effraction est activée. Lorsque l'automatisme est arrêté ouvert ou fermé, si le portail recule en relâchant la fin de course, il est ramené dans sa position en évitant toute ouverture due à des forces extérieures. (Mode économie d'énergie doit être désactivé ES = OFF)

7.6.2 Kit batteries

Pour l'installation du kit batteries, consulter le manuel **SBU-IONSBU-BBU20-BBU65** (IP2254).



Le kit batterie assure le fonctionnement en cas de coupure de courant du secteur.

Pour la gestion évoluée du fonctionnement à batterie, se référer au menu EM.

7.6.3 Poignée de déverrouillage à distance

Pour l'installation de la poignée de déverrouillage à distance, se référer au manuel **IONSBM** et **ASR2**.



Le kit permet le déverrouillage à distance du motoréducteur.

La condition de sécurité est garantie par la présence du microinterrupteur.

Lorsque la poignée est relâchée, le tableau électronique effectue une réinitialisation.

8. Raccordements électriques

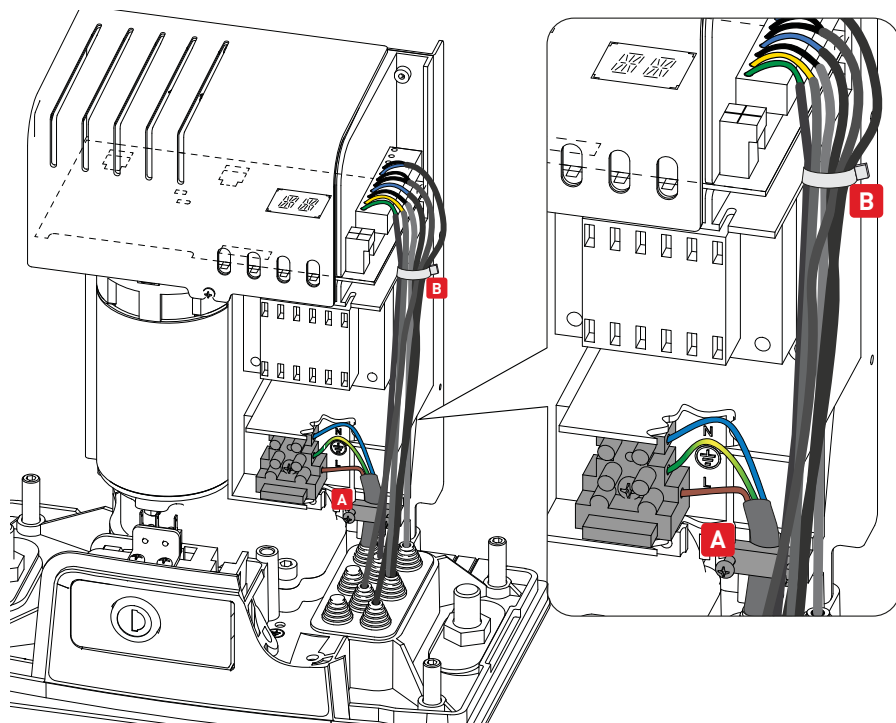

Avant de brancher l'alimentation électrique contrôler si les données de la plaque correspondent à celles du réseau de distribution électrique.

Prévoir sur le réseau d'alimentation un dispositif de coupure omnipolaire avec distance d'ouverture des contacts égale ou supérieure à 3 mm.

Vérifier que, en amont de l'installation électrique, sont montés un disjoncteur différentiel et une protection contre la surintensité adaptés.

Pour l'alimentation, utiliser un câble électrique de type H05RN-F 3G1,5 et le raccorder aux bornes L (marron), N (bleu),  (jaune/vert), présentes à l'intérieur de l'automatisme.

REMARQUE : la section du fil maximum autorisée est AWG14 [2 mm²].

Conformément aux exigences essentielles des normes en vigueur, refermer le couvercle après avoir effectué les raccordements à la borne.

Les branchements au réseau de distribution électrique et aux autres conducteurs à basse tension éventuels (230 V), dans la partie extérieure à l'automatisme, doivent être effectués en tuyau annelé indépendant et séparé du parcours des branchements aux dispositifs de commande et de sécurité (SELV = Safety Extra Low Voltage).

Le tuyau annelé doit pénétrer à l'intérieur de l'automatisme à travers les trous présents sur la plaque de base sur quelques centimètres.

S'assurer de l'absence de bords tranchants qui pourraient détériorer le câble d'alimentation.

Vérifier si les conducteurs de la tension de réseau (230 V) et les conducteurs des accessoires (24 V) sont séparés. Les câbles doivent être à double isolement. Les dénuder à proximité des bornes de raccordement correspondantes et les bloquer à l'aide de serre-câbles (voir réf. A) ou de colliers hors fourniture.

9. Carte LCU48

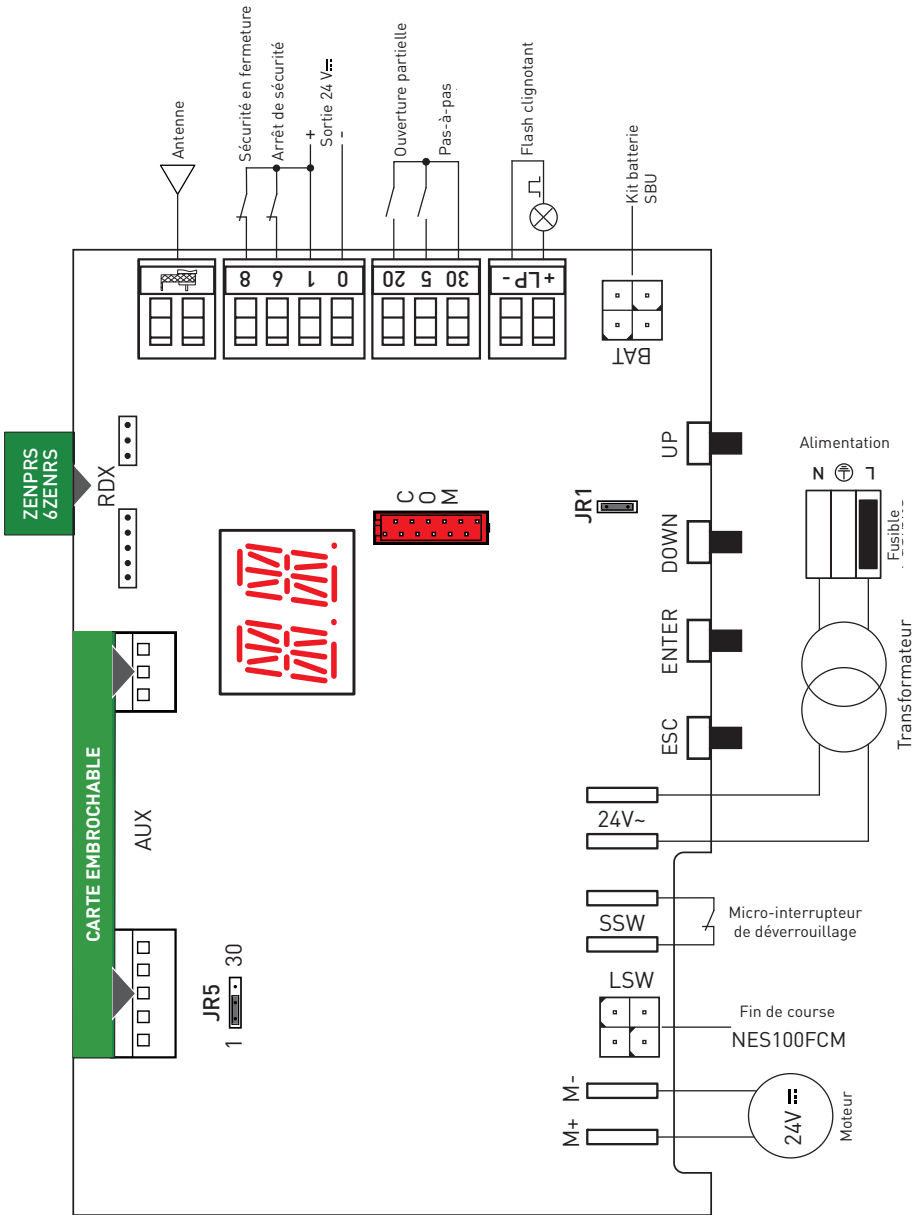

10. Utilisation des menus



REMARQUE : la pression des touches peut être rapide (pression inférieure à 2 secondes) ou prolongée (pression supérieure à 2 secondes). En absence d'indication, la pression doit être rapide.
Pour confirmer la définition d'un paramètre il faut exercer une pression prolongée.

10.1 Allumage et extinction de l'écran

La procédure d'allumage de l'écran est la suivante :

- appuyer sur la touche ENTER 
- allumage de vérification du fonctionnement de l'écran  
- affichage menu de premier niveau 

La procédure d'extinction de l'écran est la suivante :

- appuyer sur la touche ESC

REMARQUE : Il n'y a pas de sortie automatique dans le menu de configuration rapide WZ. Pour tous les autres menus, l'écran s'éteint automatiquement après 60 secondes d'inactivité.

10.2 Touches de navigation

- La pression simultanée des touches ↑ et ENTER effectue une commande d'ouverture.



- La pression simultanée des touches ↓ et ENTER effectue une commande de fermeture.



- La pression simultanée des touches ↑ et ↓ effectue une commande de POWER RESET. (Interruption de l'alimentation et relancement de l'automatisme).

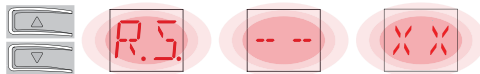

- Garder la touche UP ↑ ou DOWN ↓ enfoncée pour faire défiler rapidement les menus.
- Pour régler un paramètre, sélectionner la valeur désirée et appuyer sur la touche ENTER pendant 2 secondes pour enregistrer.

Exemple : Réglage de 30 secondes pour le paramètre TC

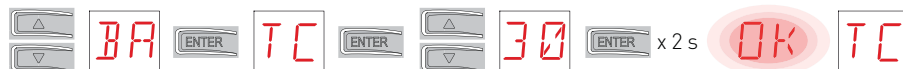

- Dans certains menus, il est possible de visualiser l'unité de mesure du paramètre, en appuyant sur la touche ENTER après l'affichage de la valeur.

10.4 Plan du menu

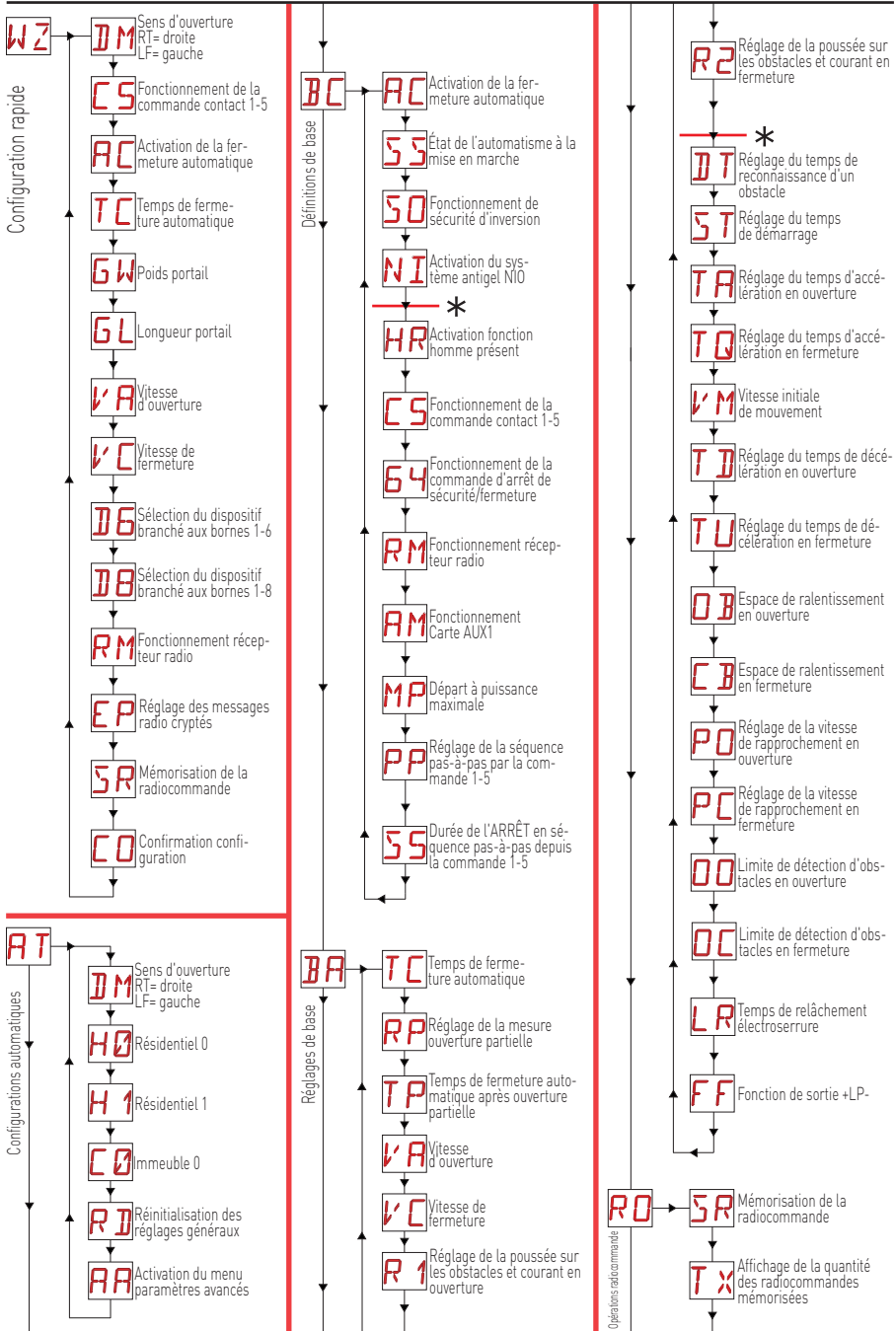

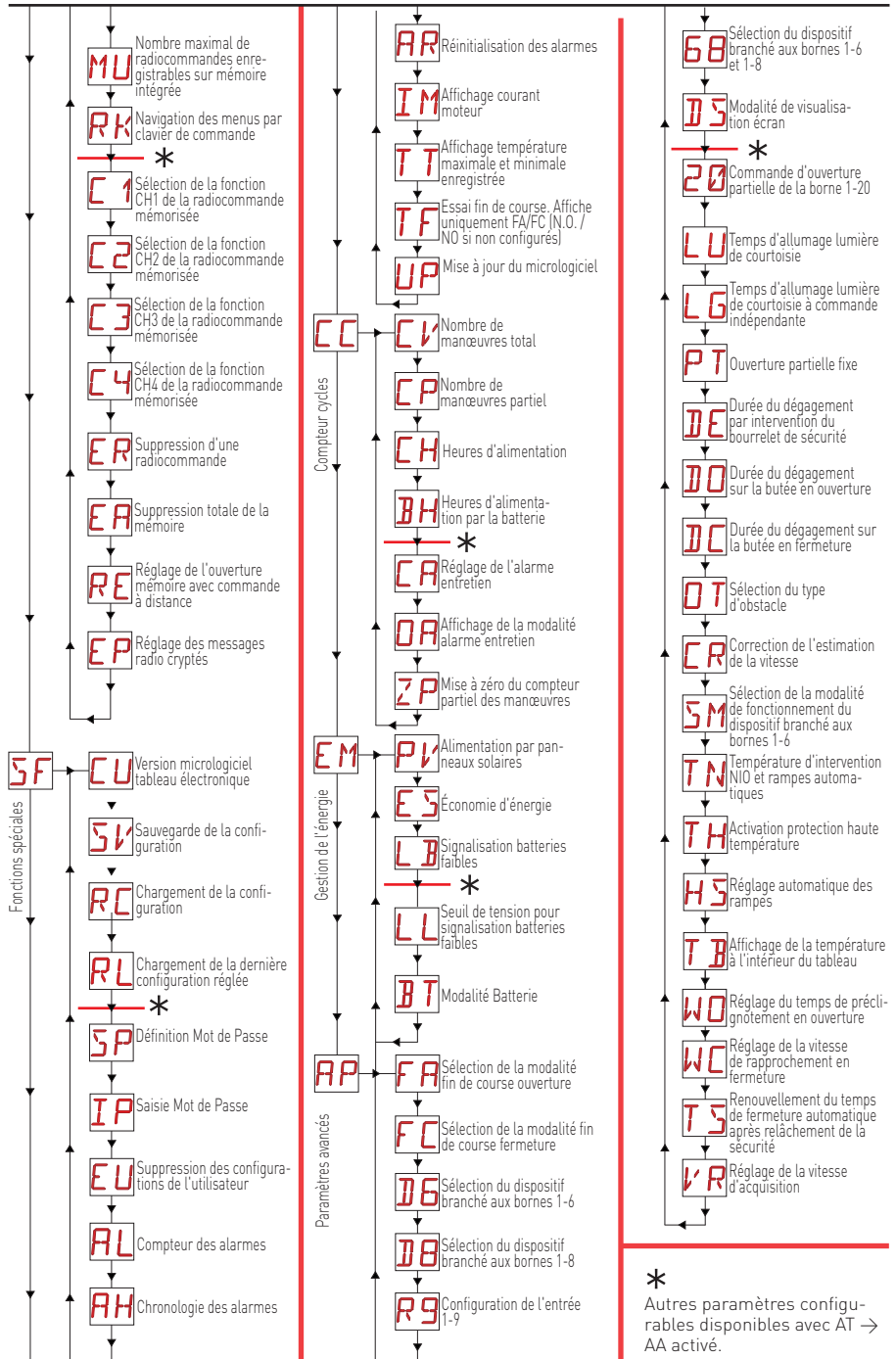

11. Démarrage produit

Pour la configuration rapide du produit, utiliser le menu ASSISTANT (WZ) ou le menu de deuxième niveau AT (Automatic Configurations) [Voir par. 15.2].

Pour une configuration détaillée et personnalisée, utiliser les menus principaux BC, BA, RO, SF, CC, EM, AP.

11.1 Menu assistant de configuration WZ

Pour accéder au menu assistant de configuration WZ :

Appuyer sur la touche ENTER pendant 2 secondes.







Lorsque le clignotement OK est terminé, DM, premier paramètre du menu, s'affiche.

WZ  x 2 sec.  DM

Pour régler un paramètre :

1. Appuyer sur ENTER pour accéder aux options de configuration.
2. Naviguer avec UP/DOWN entre les sélections possibles.
3. Appuyer sur la touche ENTER pendant 2 secondes pour confirmer. La valeur sélectionnée clignote et le paramètre suivant apparaît à la fin de l'opération.

DM  RT  x 2 sec.  C5

Écran	Description
DM	DM - Sélection du sens d'ouverture (en regardant l'automatisme du côté où il peut être inspecté) <ul style="list-style-type: none"> • RT : ouverture vers la droite  (par défaut) • LF : Ouverture vers la gauche
C5	C5 - Fonctionnement de la commande associée au contact 30-5. <ul style="list-style-type: none"> • 1-5: pas-à-pas  (par défaut) • 1-3: Ouverture
AC	AC - Activation de la fermeture automatique. <ul style="list-style-type: none"> • ON : activée  (par défaut) • OF : désactivée
TC	TC - Définition du temps de fermeture automatique [secondes] [REMARQUE : visible uniquement si au point précédent on a choisi AC = ON] <ul style="list-style-type: none"> • de 0" à 59" à des intervalles de 1 seconde. • de 1'  (par défaut) à 2' à intervalles de 10 secondes.
GW	GW - Sélection du poids du portail. La valeur sélectionnée définit les paramètres R1 et R2 de réglage du courant de démarrage maximal du moteur. <ul style="list-style-type: none"> • LG : jusqu'à 200 kg → (R1=R2=30%) • MG : entre 200 kg et 300 kg pour ION4 et ION4J, entre 200 kg et 400 kg pour ION6 et ION6J → (R1=R2=50%)  (par défaut) • HG : entre 300 kg et 400 kg pour ION4 et ION4J ; entre 400 kg et 600 kg pour ION6 et ION6J → (R1=R2=70%)
GL	GL - Sélection longueur du portail La valeur sélectionnée définit les paramètres OB et CB relatifs à l'espace de ralentissement <ul style="list-style-type: none"> • 02: entre 0 et 2 m → (OB=CB=50 cm) • 04: entre 2m et 4 m → (OB=CB=60 cm)  (par défaut) • 06: entre 4 m et 6 m → (OB=CB=70 cm) • >6 : au-delà de 6m → (OB=CB=80 cm)
VA	VA - Sélection de la vitesse d'ouverture <ul style="list-style-type: none"> • LO : 15cm/s • ME : 20cm/s  (par défaut) • HI : 25cm/s

WZ - Assistant

	VC - Sélection de la vitesse de fermeture <ul style="list-style-type: none"> • LO : 15cm/s • ME : 20cm/s  (par défaut) • HI : 25cm/s
	D6 - Sélection du dispositif branché aux bornes 1-6 <ul style="list-style-type: none"> • NO : aucun • PH : cellules photoélectriques  (par défaut) Pour d'autres options, voir le menu spécifique.
	D8 - Sélection du dispositif branché aux bornes 1-8 <ul style="list-style-type: none"> • NO : aucun • PH : cellules photoélectriques  (par défaut) Pour d'autres options, voir le menu spécifique.
	RM - Fonctionnement récepteur radio <ul style="list-style-type: none"> • 1-3: Pas-à-pas • 1-5: ouverture  (par défaut)
	EP - Réglage des messages radio cryptés En activant la réception des messages cryptés, le tableau électronique sera compatible avec des radiocommandes de type « ENCRYPTED ». <ul style="list-style-type: none"> • ON : activée • OF : désactivée  (par défaut)
	SR - Mémorisation d'une radiocommande Appuyer sur ENTER, SR commence à clignoter et il est possible d'associer les boutons désirés. Une fois OK affiché, SR clignote de nouveau à l'écran et il est possible d'associer le bouton suivant. Pour quitter, appuyer sur ESC ou ENTER pendant 2 secondes et passer à l'élément suivant. Remarque : si l'écran affiche « NO » clignotant, la radiocommande pourrait être déjà mémorisée.
	CO - Enregistrement des paramètres Dans cette phase, il est possible d'enregistrer les paramètres précédemment définis. <ul style="list-style-type: none"> • YS : enregistre et exécute une RÉINITIALISATION de la carte • NO : quitte sans enregistrer et retourne à l'écran éteint (point central uniquement) REMARQUE : l'élément CO et les sous-menus YS/NO clignotent toujours.

Pour enregistrer la configuration :

Dans le paramètre CO, sélectionner YS (oui) et appuyer sur la touche ENTER pendant 2 secondes. Une fois l'enregistrement terminé, une réinitialisation de l'alimentation de la carte est automatiquement effectuée.



Pour quitter sans enregistrer les modifications :

Dans le paramètre CO, sélectionner NO (non) et appuyer sur la touche ENTER pendant 2 secondes.



Ou : à partir d'un quelconque paramètre principal, appuyer sur la touche ESC pendant 2 secondes.

Exemple

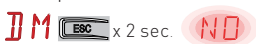

REMARQUES

- Les valeurs réglées ne sont enregistrées sur la carte qu'en exécutant la procédure d'enregistrement avec le paramètre CO.
- Le paramètre CO et les éléments de sélection YS et NO clignotent toujours.
- À la confirmation d'un élément de configuration, on passe automatiquement au paramètre suivant.
- Vous pouvez toujours faire défiler les paramètres du menu avec UP/DOWN.
- Il n'y a pas de sortie automatique par expiration de délai d'attente.

12. Commandes



Il est conseillé de lire le paragraphe 15 pour connaître le détail complet des réglages disponibles.





ATTENTION : la borne 30 (commun positif commandes) a les mêmes fonctions que la borne 1, par conséquent les commandes affichées à l'écran sont indiquées par 1-5, 1-3, etc. Cependant elle se différencie de la borne 1 par le courant maximum qu'elle est en mesure de fournir même lorsque le tableau électronique est en veille **ES** → **ON**.

Commande	Fonction	Description
30 5	N.O.	<p>PAS-À-PAS</p> <p>Avec la sélection BC → CS → 1-5, la fermeture du contact active une manœuvre séquentielle d'ouverture ou de fermeture : ouverture-arrêt-fermeture-ouverture.</p> <p>ATTENTION : si la fermeture automatique est activée, la durée de l'arrêt est sélectionnée à l'aide du réglage BC → SS.</p> <p>La séquence « ouverture-arrêt-fermeture-ouverture » peut être modifiée en « ouverture-arrêt-fermeture-arrêt-ouverture » en sélectionnant BC → PP.</p>
	OUVERTURE	Avec la sélection BC → CS → 1-3 , la fermeture du contact active la manœuvre d'ouverture.
1 6	N.O.	FERMETURE
1 6	N.F.	ARRÊT DE SÉCURITÉ
1 8	N.F.	SÉCURITÉ EN FERMETURE
1 6 8	N.F.	SÉCURITÉ EN FERMETURE ET EN OUVERTURE
30 20	N.O.	OUVERTURE PARTIELLE
30 20	N.F.	FERMETURE AUTOMATIQUE OU ARRÊT







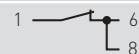

ATTENTION : shunter tous les contacts N.F. s'ils ne sont pas utilisés ou les désactiver dans le menu correspondant.
Les bornes qui ont le même nombre sont équivalentes.

12.1 Bourelet de sécurité autocontrôlé SOFA1-SOFA2 ou GOPAVRS

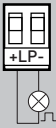
Commande		Fonction	Description
		SAFETY TEST	Insérer le dispositif SOFA1-SOFA2 ou GOPAVRS dans le logement destiné aux cartes embrochables AUX. Si le test échoue un message d'alarme s'affiche à l'écran.
	N.F.	ARRÊT DE SÉCURITÉ	Avec la sélection AP → DB → S4 , raccorder le contact de sortie du dispositif de sécurité aux bornes 1-6 du tableau électronique (en série avec le contact de sortie de la cellule photoélectrique, si présente).
	N.F.	SÉCURITÉ EN FERMETURE	Avec la sélection AP → DB → S4 , raccorder le contact de sortie du dispositif de sécurité aux bornes 1-8 du tableau électronique (en série avec le contact de sortie de la cellule photoélectrique, si présente).
	N.F.	SÉCURITÉ EN FERMETURE ET EN OUVERTURE	Avec la sélection AP → EB → S4 , raccorder le contact de sortie du dispositif de sécurité aux bornes 1-6-8 du tableau électronique (en série avec le contact de sortie de la cellule photoélectrique, si présente). Si EB → S4 , DB et DB ne peuvent pas être P4 ou S4 .

13. Sorties et accessoires

Sortie	Valeur Accessoires	Description
	24 V $\overline{\text{=}}$ / 0,3 A	Alimentation accessoires. Sortie pour alimentation accessoires externes. REMARQUE : l'absorption maximale de 0,3 A correspond à la somme de toutes les bornes 1.
	GOL148REA	En cas d'utilisation du récepteur radio ZENPRS (868,35 MHz), brancher le fil de l'antenne (90 mm) fourni.
	FLM FL24 24 V $\overline{\text{=}}$ / 25 W	Flash clignotant. Il est possible de sélectionner les réglages de préclignotement dans le menu de troisième niveau AP → WQ et/ou AP → WC . Pour modifier la modalité de fonctionnement de la sortie LP, se référer à la sélection BA → FF .
AUX	SOFA1-SOFA2 GOPAVRS LAB9 BIXR2 BIXPR2 LAN7S	Le tableau électronique est muni de deux logements pour cartes embrochables de commande et de sécurité. L'action de la carte de commande peut être sélectionnée à l'aide du réglage BC → AM . En cas d'utilisation de cartes radio enfichables, enlever le module RDX. RV s'affiche à l'écran. ATTENTION : l'insertion et l'extraction de la carte embrochable doivent s'effectuer en l'absence de tension.

Sortie	Valeur Accessoires	Description
RDX 	6ZENRS ZENPRS	Le tableau électronique est équipé en usine d'un logement pour modules de type récepteur radio 6ZENRS (433,92 MHz). Remplaçable par un module de récepteur radio de type ZENPRS (868,35 MHz). En cas d'utilisation de cartes radio enfichables, enlever le module RDX. RV s'affiche à l'écran. ATTENTION : l'insertion et l'extraction des modules doivent être réalisées en l'absence de tension.
COM 	BIXM R2	COM - Permet de sauvegarder les configurations de fonctionnement à l'aide de la fonction SF → SV . Les configurations sauvegardées peuvent être rappelées à l'aide de la fonction SF → RC . COM - Le module mémoire permet de mémoriser les radiocommandes. En cas de remplacement du tableau électronique, le module mémoire en usage pourra être inséré sur le nouveau tableau électronique. ATTENTION : l'insertion et l'extraction du module mémoire doivent être réalisées en faisant attention au sens de positionnement et en l'absence de tension.
BAT 	SBU	BAT - Fonctionnement à batterie. Les batteries gardent leur charge avec la tension de ligne présente. Si la tension de ligne est coupée, le tableau est alimenté par les batteries jusqu'au rétablissement de la ligne ou jusqu'à ce que la tension des batteries ne descende sous la ligne de sécurité. Dans ce dernier cas le tableau électronique s'éteint. ATTENTION : pour garantir la recharge, il faut que les batteries soient toujours connectées au tableau électronique. Contrôler périodiquement l'efficacité des batteries. REMARQUE : la température de fonctionnement des batteries rechargeables est comprise entre +5°C et +40°C. Pour la gestion évoluée du fonctionnement à batterie, se référer au menu EM .

14. Réglage des jumpers

Jumper	Description	OFF	ON
JR1	Sélection modalité écran.	Modalité affichage. Seul l'affichage des valeurs et des paramètres présents est possible.	Modalité entretien. Il est possible d'afficher et de modifier les valeurs et les paramètres présents. L'entrée en modalité entretien est signalée par l'allumage permanent à l'écran du point droit.

Jumper	Description	1 30 	1 30 
JR5	Sélection alimentation carte auxiliaire.	AUX1 alimentée par 0-1. (par défaut)	AUX1 alimentée par 0-30.

15. Réglages



REMARQUE : il est possible qu'en raison de la typologie de l'automatisme et du tableau électronique certains menus ne soient pas disponibles.

15.1 Menu principal

Écran	Description
WZ	WZ - Assistant Menu de configuration rapide
AT	AT - Automatic Configurations. Le menu permet de gérer les configurations automatiques du tableau électronique.
BC	BC - Basic Configurations. Le menu permet d'afficher et modifier les définitions principales du tableau électronique.
BA	BA - Basic Adjustments. Le menu permet d'afficher et modifier les réglages principaux du tableau électronique. REM. : certains réglages nécessitent au moins trois manœuvres pour être correctement calibrés.
RO	RO - Radio Operations. Le menu permet de gérer les fonctions radio du tableau électronique (gestion des alarmes, activation diagnostique, mise à jour micrologiciel).
SF	SF - Special Functions. Le menu permet de saisir le mot de passe et de gérer les fonctions spéciales du tableau électronique.
CC	CC - Cycles Counter. Le menu permet d'afficher le nombre de manœuvres effectuées par l'automatisme et de gérer les interventions d'entretien.
EM	EM - Energy Management. Le menu permet d'afficher et de modifier les définitions et les réglages relatifs à l'économie d'énergie. (Green Mode et gestion des batteries).
AP	AP - Advanced Parameters. Le menu permet d'afficher et de modifier les configurations et les réglages avancés du tableau électronique (modalité fin de course, sélection des dispositifs branchés aux bornes, réglage de la durée du dégagement, réglages du flash clignotant, ...) REM. : certains réglages nécessitent au moins trois manœuvres pour être correctement calibrés.

Dans le menu principal, il est possible d'accéder au menu de deuxième niveau selon la procédure suivante :

- à l'aide des touches  et  sélectionner la fonction souhaitée
- appuyer sur la touche  pour confirmer

Après avoir confirmé la sélection l'on accède au menu de deuxième niveau.

Pour chaque fonction du menu principal, une série de configurations supplémentaires, visualisables en activant la fonction **AA** est également disponible (voir paragraphe suivant).



REMARQUE : pour vérifier la modification des paramètres, quitter puis accéder à nouveau au paramètre modifié.
Les modifications seront effectives à partir de la manœuvre suivante.

15.2 Menu de deuxième niveau - AT (Automatic Configurations)

Écran	Description	Sélections disponibles
	DM - Direction mode RT-ouvre à droite LF-ouvert à gauche	
	H0 - Configuration prédéfinie utilisation résidentielle 0. Cette sélection charge des valeurs prédéfinies pour certains paramètres de base : AC - activation fermeture automatique : 1-2 C5 - fonctionnement commande pas-à-pas/ouverture : Pas-à-pas RM - fonctionnement commande radiocommande : Pas-à-pas AM - fonctionnement carte embrochable AUX : Pas-à-pas SS - sélection état de l'automatisme à l'allumage : ouvert	
	H1 - Configuration prédéfinie utilisation résidentielle 1. Cette sélection charge des valeurs prédéfinies pour certains paramètres de base : AC - activation fermeture automatique : activée TC - réglage temps de fermeture automatique : 1 minute C5 - fonctionnement commande pas-à-pas/ouverture : Pas-à-pas RM - fonctionnement commande radiocommande : Pas-à-pas AM - fonctionnement carte embrochable AUX : Pas-à-pas SS - sélection état de l'automatisme à l'allumage : fermé	
	C0 - Configuration prédéfinie utilisation immeuble 0. Cette sélection charge des valeurs prédéfinies pour certains paramètres de base : AC - activation fermeture automatique : activée TC - réglage temps de fermeture automatique : 1 minute C5 - fonctionnement commande pas-à-pas/ouverture : Ouverture RM - fonctionnement commande radiocommande : Ouverture AM - fonctionnement carte embrochable AUX : Ouverture SS - sélection état de l'automatisme à l'allumage : fermé	
	RD - Réinitialisation réglages génériques (SETTINGS RESET). 	
	AA - Activation d'autres paramètres configurables pour chaque fonction du menu principal. Après l'activation il est possible de parcourir les menus de troisième niveau. Les menus de troisième niveau sont actifs pendant 30 min.	

15.3 Menu de deuxième niveau - BC (Basic Configurations)

BC - Basic configurations	Écran	Description	Sélections disponibles
	AC	AC - Activation de la fermeture automatique. ON - Activé. OF - Désactivé. 1-2 - Dépend de l'entrée 1-2.	ON OF
	SS	SS - Sélection état de l'automatisme à l'allumage. OP - Ouvert. CL - Fermé. Indique comment le tableau électronique considère l'automatisme au moment de l'allumage et après une commande POWER RESET.	OP CL
	SO	SO - Activation fonctionnement sécurité d'inversion. ON - Activé. OF - Désactivé. Quand il est activé (ON) avec automatisme à l'arrêt, si le contact 1-8 est ouvert, toute manœuvre est interdite. Quand il est désactivé (OF) avec automatisme à l'arrêt, si le contact 1-8 est ouvert, il est possible d'activer la manœuvre d'ouverture.	ON OF
	NI	NI - Activation système électronique antigel NIO. ON - Activé. OF - Désactivé. Quand il est activé (ON), il maintient l'efficacité du moteur même à basses températures ambiantes. REMARQUE : pour un bon fonctionnement, le tableau électronique doit se trouver à la même température ambiante que celle des moteurs. La température d'intervention du NIO peut être réglée à l'aide de la sélection AP → TN.	ON OF

15.3.1 Autres paramètres configurables du niveau BC, disponibles avec **AT** → **AA** activé

Écran	Description	Sélections disponibles	
BC	HR HR - Activation fonction homme présent. ON - Activé. OF - Désactivé. REM. : Régler HR → ON seulement si 64 → 1-4 et C5 → 1-3 .  ATTENTION : <ul style="list-style-type: none"> • Si le fonctionnement HOMME PRÉSENT est activé, lors de l'exécution d'une commande d'ouverture ou de fermeture, s'assurer que toute autre personne soit à distance de l'automatisme. • Le dispositif d'actionnement de la fonction HOMME PRÉSENT doit être placé dans le champ visuel de la partie guidée mais à l'écart des pièces en mouvement. Il doit en outre être installé à une hauteur minimale de 1,5 m et non accessible au public.	ON	OF
	C5 C5 - Fonctionnement de la commande associée au contact 30-5. 1-5 - Pas-à-pas. 1-3 - Ouverture.	1-5	1-3
	64 64 - Fonctionnement commande arrête de sécurité/fermeture. 1-4 - Fermeture 1-6 - Arrêt de sécurité	1-4	1-6
	RM RM - Fonctionnement récepteur radio. 1-5 - Pas-à-pas. 1-3 - Ouverture.	1-5	1-3
	AM AM - Fonctionnement de la carte de commande embrochable AUX1. 1-5 - Pas-à-pas. 1-3 - Ouverture.	1-5	1-3
	MP MP - Départ à puissance maximale. ON - Pendant le démarrage, la poussée sur les obstacles augmente au maximum. OFF - Pendant le démarrage, la poussée sur les obstacles est réglée par R 1 - R2 .	ON	OF
	PP PP - Réglage de la séquence pas-à-pas par commande 1-5. ON - Ouverture-Arrêt-Fermeture-Arrêt-Ouverture. OF - Ouverture-Arrêt-Fermeture-Ouverture.	ON	OF
	55 55 - Durée de l'ARRÊT dans la séquence pas-à-pas par commande 1-5. ON - Permanent. OF - Temporaire.	ON	OF













15.4 Menu de deuxième niveau BA (Basic Adjustment)

Écran	Description	Sélections disponibles
TC	<p>TC - Définition du temps de fermeture automatique. [s]</p> <p>Le réglage s'effectue à des intervalles de sensibilité différents.</p> <ul style="list-style-type: none"> de 0" à 59" à des intervalles d'1 seconde. de 1' à 2' à des intervalles de 10 secondes. 	<p>00:59</p> <p>1' 21"</p> <p>1'00"</p>
RP	<p>RP - Réglage de la mesure d'ouverture partielle. [%]</p> <p>Règle le pourcentage de manœuvre par rapport à l'ouverture totale de l'automatisme.</p> <p>10 - Minimum.</p> <p>99 - Maximum.</p>	<p>10:99</p> <p>30</p>
TP	<p>TP - Définition du temps de fermeture automatique après ouverture partielle. [s]</p> <p>Le réglage s'effectue à des intervalles de sensibilité différents.</p> <ul style="list-style-type: none"> de 0" à 59" à des intervalles d'1 seconde. de 1' à 2' à des intervalles de 10 secondes. 	<p>00:59</p> <p>1' 21"</p> <p>30</p>
VA	<p>VA - Vitesse d'ouverture. [cm/s]</p>	<p>10:30</p> <p>20</p>
VC	<p>VC - Vitesse de fermeture. [cm/s]</p>	<p>10:30</p> <p>20</p>
R1	<p>R1 - Réglage de la poussée sur les obstacles et du courant du moteur en ouverture. [%]</p> <p>Le tableau électronique est équipé d'un dispositif de sécurité qui agit comme suit en présence d'un obstacle :</p> <ul style="list-style-type: none"> - arrête le mouvement et, en dehors de l'espace limite de détection d'obstacle, effectue une manœuvre de dégagement. <p>L'espace limite de détection d'obstacles en ouverture est déterminé par le type de fin de course installé, en l'absence de fin de course il est déterminé par la sélection JA → 00.</p> <p>00 - Poussée minimale.</p> <p>99 - Poussée maximale.</p>	<p>00:99</p> <p>50</p>

Écran	Description	Sélections disponibles
R2	<p>R2 - Réglage de la poussée sur les obstacles et du courant du moteur en fermeture. [%]</p> <p>Le tableau électronique est équipé d'un dispositif de sécurité qui agit comme suit en présence d'un obstacle :</p> <ul style="list-style-type: none"> - en fermeture, s'il est hors de l'espace limite de détection d'obstacles, il inverse le mouvement ; - en fermeture, s'il est dans l'espace limite de détection d'obstacles, il arrête le mouvement. <p>L'espace limite de détection d'obstacles en fermeture est déterminé par le type de fin de course installé, en l'absence de fin de course il est déterminé par la sélection BA → OC.</p> <p>00 - Poussée minimale. 99 - Poussée maximale.</p>	

15.4.1 Autres paramètres configurables du niveau BA, disponibles avec **AT** → **AA** activé



Écran	Description	Sélections disponibles
DT	<p>DT - Réglage du temps de reconnaissance d'obstacle. [s/100]</p> <p>10 - Minimum. 60 - Maximum. REM. : le réglage de ce paramètre s'effectue en centièmes de seconde.</p>	
ST	<p>ST - Réglage du temps de démarrage. [s]</p> <p>0,5 - Minimum. 3,0 - Maximum.</p>	
TA	<p>TA - Réglage du temps d'accélération en ouverture. [s]</p> <p>0,5 - Minimum. 9,9 - Maximum.</p>	
TQ	<p>TQ - Réglage du temps d'accélération en fermeture. [s]</p> <p>0,5 - Minimum. 9,9 - Maximum.</p>	
VM	<p>VM - Vitesse initiale de mouvement. [cm/s]</p> <p>00 - Minimum. 15 - Maximum.</p>	
TD	<p>TD - Réglage du temps de décélération en ouverture. [%]</p> <p>Règle l'inclinaison de la rampe de décélération en ouverture.</p> <p>10 - Minimum. 99 - Maximum.</p>	
TU	<p>TU - Réglage du temps de décélération en fermeture. [%]</p> <p>Règle l'inclinaison de la rampe de décélération en fermeture.</p> <p>10 - Minimum. 99 - Maximum.</p>	
OB	<p>OB - Définition de l'espace de ralentissement en ouverture. [cm]</p> <p>Indique la distance par rapport à la fin de la course d'ouverture à partir de laquelle la rampe de décélération commence.</p> <p>05 - Minimum. 99 - Maximum.</p>	

Écran	Description	Sélections disponibles
	CB - Définition de l'espace de ralentissement en fermeture. [cm] Indique la distance par rapport à la fin de la course de fermeture à partir de laquelle la rampe de décélération commence. 05 - Minimum. 99 - Maximum.	
	PO - Réglage de vitesse de rapprochement en ouverture. [cm/s] Indique la vitesse de la fin de la rampe de décélération jusqu'à la fin de la course d'ouverture. 03 - Minimum. 10 - Maximum. REMARQUE : Augmenter progressivement la vitesse de rapprochement, dans le cas où se produiraient des vibrations rapides en succession (chattering) dans les portails ayant un poids élevé et installés légèrement en pente.	
	PC - Réglage de vitesse de rapprochement en fermeture. [cm/s] Indique la vitesse de la fin de la rampe de décélération jusqu'à la fin de la course de fermeture. 03 - Minimum. 10 - Maximum.	
	OO - Limite de détection d'obstacles en ouverture. [cm] Indique l'espace de la butée d'ouverture où le dégagement est désactivé. REMARQUE : non actif si AP → FA → SX ou si AP → FA → PX .	
	OC - Limite de détection d'obstacles en fermeture. [cm] Indique l'espace de la butée de fermeture où l'inversion est désactivée. REMARQUE : non actif si AP → FC → SX et si AP → FC → PX .	
	LR - Temps de relâchement électroserrure. [s] S'il est activé, il indique le temps d'activation de l'électroserrure au départ de chaque manœuvre d'ouverture lorsque l'automatisme est fermé.	
	FF - Fonction de sortie +LP- 00 - lumière de courtoisie. 01 - électroserrure. 02 - électroserrure + coup de déverrouillage. 03 - flash clignotant ON-OFF. 04 - flash clignotant ON-OFF pour voyant sans oscillateur. 05 - flash clignotant fixe (à 230 V- ou à voyant avec oscillateur interne). 06 - voyant portail ouvert proportionnel (avec signalisation de fonctionnement par batterie). 07 - voyant portail ouvert fixe (automatisme non fermé). 08 - automatisme fermé (pour électro-aimant type fail safe). 09 - automatisme ouvert. 10 - automatisme en mouvement (utilisable également pour un électro-aimant à alimenter pendant toute la durée de la manœuvre). 11 - automatisme en ouverture. 12 - automatisme en fermeture. 13 - alarme entretien. 14 - signalisation batteries faibles. ON - sortie toujours activée.	

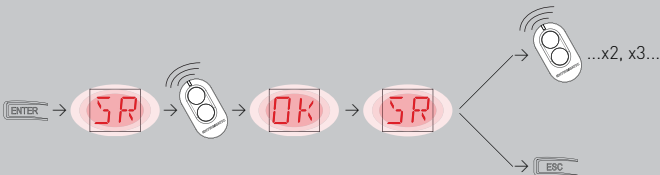
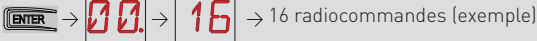

REMARQUE : exécuter les réglages progressivement, et seulement après avoir effectué au moins trois manœuvres complètes, pour permettre au tableau électronique d'être correctement calibré et de relever d'éventuels frottements pendant les manœuvres.

15.5 Menu de deuxième niveau RO (Radio Operation)

RO - Radio operations	Écran	Description	
	SR	<p>SR - Mémorisation d'une radiocommande. On ne pourra accéder directement au menu Mémorisation d'une radiocommande, même avec l'écran éteint, qu'avec l'option Modalité de visualisation de l'écran réglée sur 00 ou 03 :</p> <ul style="list-style-type: none"> - si la transmission d'une radiocommande non présente en mémoire est effectuée ; - si la transmission d'un canal non mémorisé d'une radiocommande présente en mémoire est effectuée.  <p>ATTENTION : si l'écran affiche NO clignotant, la radiocommande pourrait être déjà mémorisée.</p>	
	TX	<p>TX - Affichage du compteur des radiocommandes mémorisées. </p>	
MU	<p>MU - Indication du nombre maximal de radiocommandes enregistrables sur la mémoire intégrée. Il est possible de mémoriser au maximum 100 ou 200 codes de radiocommande.</p>  <p>20 - 200 radiocommandes enregistrables. 10 - 100 radiocommandes enregistrables.</p>	<p>Sélections disponibles</p> <div style="display: flex; justify-content: space-around; font-size: 2em;"> 20 10 </div> <hr style="width: 50px; margin: 0 auto;"/>	

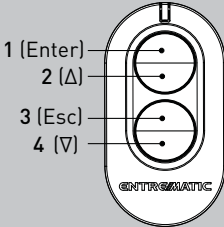

ATTENTION : en sélectionnant **MU → 20** (200 radiocommandes) les configurations **U 1** et **U 2** enregistrées à l'aide de la commande **SF → SV** seront perdues, tout comme la dernière configuration rechargeable par **RL**. De plus, il ne sera pas possible d'enregistrer de nouvelles configuration sur **U 1** et **U 2**.

Écran	Description	Sélections disponibles
RK	<p>RK - Navigation des menus par clavier de la radiocommande. ON - Activé OF - Désactivé</p> <p>Avec l'écran éteint, saisir rapidement la séquence de touches ③ ③ ② ④ ① sur la radiocommande mémorisée que l'on compte utiliser. Vérifier si toutes les touches CH sont mémorisées. ATTENTION : pendant la navigation par clavier de la radiocommande, TOUTES les radiocommandes mémorisées sont actives.</p>  <p>1 (Enter) 2 (Δ) 3 (Esc) 4 (∇)</p> <p>Pour faciliter la visualisation et le réglage, évitant ainsi d'appuyer constamment sur la télécommande, appuyer une fois sur la touche UP ↑ ou DOWN ↓ pour faire défiler lentement les paramètres. Appuyer deux fois sur la touche UP ↑ ou DOWN ↓ pour faire défiler rapidement les paramètres. Pour arrêter le défilement, appuyer sur ENTER. Pour confirmer le choix du paramètre, appuyer à nouveau sur ENTER. Pour tester la nouvelle configuration éventuelle, éteindre l'écran et lancer une commande d'ouverture à l'aide de la touche ③. La navigation par clavier de la radiocommande se désactive automatiquement au bout de 4 minutes d'inactivité ou en réglant RK → OF.</p>	<p>ON</p> <p>OF</p>

15.5.1 Autres paramètres configurables du niveau R0, disponibles avec **AT → AA** activé

Écran	Description	Sélections disponibles
R0	<p>C1, C2, C3, C4 - Sélection de la fonction CH1, CH2, CH3, CH4 de la radiocommande mémorisée. NO - Aucun réglage sélectionné</p> <p>1-3 - Commande d'ouverture 1-4 - Commande de fermeture 1-5 - Commande pas-à-pas P3 - Commande d'ouverture partielle LG - Commande allumage/extinction lumière de courtoisie 1-9 - Commande d'arrêt</p> <p>Si une seule touche CH (quelconque) de la radiocommande est mémorisée, la commande d'ouverture ou pas-à-pas est exécutée. REMARQUE : les options 1-3 (ouverture) et 1-5 (pas-à-pas) sont présentes en alternative et dépendent de la sélection BC → RM.</p> <p>Si de deux à quatre touches CH de la même radiocommande sont mémorisées, les fonctions associées en usine aux touches CH sont les suivantes :</p> <ul style="list-style-type: none"> • CH1 = commande ouverture/pas-à-pas ; • CH2 = commande ouverture partielle ; • CH3 = commande allumage/extinction lumière de courtoisie ; • CH4 = commande d'arrêt. 	<p>NO</p> <p>1-3</p> <p>1-4</p> <p>1-5</p> <p>P3</p> <p>LG</p> <p>1-9</p>

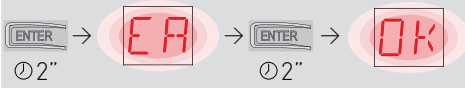



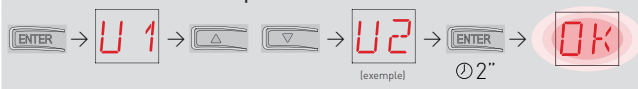
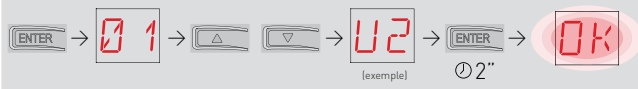

Écran	Description	Sélections disponibles
ER	ER - Annulation d'une seule radiocommande. 	
EA	EA - Annulation totale de la mémoire. 	
RE	RE - Réglage d'ouverture de la mémoire par commande à distance. OF - Désactivé ON - Activé. Quand il est activé (ON) la programmation à distance s'active. Pour mémoriser les nouvelles radiocommandes sans intervenir sur le tableau électronique, faire référence aux modes d'emploi des radiocommandes. REMARQUE : faire attention de ne pas mémoriser involontairement des radiocommandes non souhaitées.	<u>ON</u> OF
EP	EP - Réglage des messages radio cryptés En activant la réception des messages cryptés, le tableau électronique sera compatible avec des radiocommandes de type « ENCRYPTED ».	ON <u>OF</u>

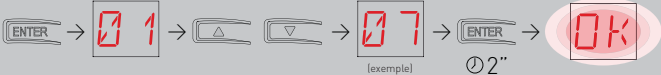
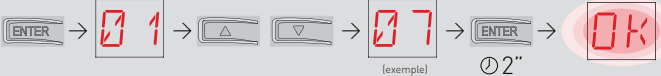

15.6 Menu de second niveau SF (Special Functions)

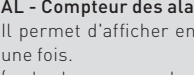
Écran	Description	Sélections disponibles
CU	CU - Affichage version micrologiciel tableau électronique. 	
SV	SV - Sauvegarde de la configuration de l'utilisateur sur un module mémoire du tableau électronique.  Avec la sélection RO → MU → 10 il est possible de sauvegarder jusqu'à 2 configurations personnalisées dans les positions de mémoire U 1 et U 2 seulement avec un module de mémoire présent sur le tableau électronique. ATTENTION : dans le cas où on aurait sélectionné RO → MU → 20 , il ne sera possible de sauvegarder aucune configuration utilisateur sur U 1 et U 2 . ATTENTION : si l'écran affiche NO clignotant, le module mémoire pourrait ne pas être présent.	<u>U 1</u> U 2
RC	RC - Chargement de la configuration.  Il est possible de charger les configurations utilisateur précédemment sauvegardées U 1 et U 2 sur le module mémoire du tableau électronique.	U 1 <u>U 2</u>

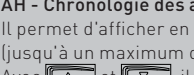

Écran	Description
RL  ∅2"	RL - Chargement de la dernière configuration réglée. Le tableau électronique sauvegarde automatiquement la dernière configuration réglée et la garde en mémoire dans le module mémoire. En cas de panne ou de remplacement du tableau électronique il est possible de rétablir la dernière configuration de l'automatisme en introduisant le module mémoire et en chargeant la dernière configuration réglée.

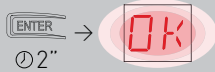
15.6.1 Autres paramètres configurables du niveau SF, disponibles avec **AT** → **AA** activé

Écran	Description
SP  ∅2"	SP - Définition du mot de passe. REMARQUE : cette sélection n'est disponible que si le mot de passe n'est pas défini. La définition du mot de passe empêche l'accès aux sélections et aux réglages par un personnel non autorisé. Il est possible d'annuler le mot de passe saisi en sélectionnant la séquence J1=ON, J1=OFF, JR1=ON.
IP  ∅2"	IP - Saisie du mot de passe. REMARQUE : cette sélection n'est disponible que si le mot de passe est défini. Quand le mot de passe n'est pas saisi l'on accède en modalité affichage indépendamment de la sélection effectuée avec JR1. Quand le mot de passe est saisi l'on accède en modalité entretien.
EU  ∅2"	EU - Annulation des configurations de l'utilisateur et de la dernière configuration saisie présentes dans le module mémoire.
AL 	AL - Compteur des alarmes. Il permet d'afficher en séquence les compteurs des alarmes qui se activées au moins une fois. (code alarme + nombre d'événements). Avec  et  , il est possible de parcourir tous les compteurs et d'afficher toutes les alarmes enregistrées.
AH 	AH - Chronologie des alarmes. Il permet d'afficher en séquence les compteurs des alarmes qui se sont activées [jusqu'à un maximum de 20]. Avec  et  , il est possible de parcourir toute la chronologie des alarmes. Le numéro et le code de l'alarme s'affichent en alternance à l'écran. Le numéro le plus élevé correspond à l'alarme la plus récente, le plus bas (0) à l'alarme la plus ancienne.

Écran	Description
AR	AR - Réinitialisation des alarmes. Il permet de réinitialiser toutes les alarmes mémorisées (compteurs et chronologie).  REMARQUE : quand l'installation est terminée, il est conseillé d'effacer les alarmes de manière à faciliter les contrôles futurs.
IM	IM - Affichage courant moteur
TT	TT - Affichage de température min/max enregistrée - appuyer pendant 2 secondes pour réinitialiser les valeurs - valeur minimale avec point droit activé
TF	TF - Essai des fins de course Seuls FA/FC s'affichent lorsque les fins de course respectifs sont configurés et activés. Si les fins de course sont activés mais non configurés : - FA = N.O. (les deux points activés) - FC = NO (aucun point activé)
UP	UP - Mise à jour du micrologiciel. Il active le bootloader de la carte pour exécuter la mise à jour du micrologiciel. 

15.7 Menu de deuxième niveau CC (Cycles Counter)

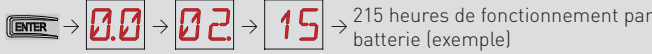
Écran	Description
CV	CV - Affichage du compteur total manœuvres. 
CP	CP - Affichage du compteur partiel manœuvres. 
CH	CH - Affichage du compteur heures d'alimentation. 
BH	BH - Affichage du compteur des heures d'alimentation par batterie. 

15.7.1 Autres paramètres configurables du niveau CC, disponibles avec **AT** → **AA** activé

Écran	Description	Sélections disponibles
CC CA	CA - Réglage de l'alarme entretien [réglage d'usine - alarme désactivée : 0.0 00. 00]. On pourra imposer le nombre de manœuvres (relatif au compteur partiel des manœuvres) pour la signalisation de l'alarme d'entretien. Lorsque le nombre de manœuvres réglé aura été atteint, l'afficheur visualisera le message d'alarme V 0 . Exemple : réglage de l'alarme entretien lorsque les 700 manœuvres sont atteintes (00) (07) (00) 	
	OA - Sélection modalité d'affichage alarme entretien. 00 - Affichage à l'écran (message d'alarme V 0). 01 - Affichage sur le flash clignotant (lorsque l'automatisme est arrêté, il clignote 4 fois toutes les heures) et à l'écran (message d'alarme V 0). 02 - Affichage sur le voyant de portail ouvert (lorsque l'automatisme est fermé, il clignote 4 fois toutes les heures) et à l'écran (message d'alarme V 0). 	
	ZP - Mise à zéro du compteur partiel manœuvres. Pour un fonctionnement correct il est conseillé de mettre le compteur partiel des manœuvres à zéro : - après chaque intervention d'entretien ; - après chaque réglage d'intervalle alarme entretien. 	

15.8 Menu de deuxième niveau EM (Energy Management)

Écran	Description	Sélections disponibles
EM - Energy management PV	PV - Alimentation à panneaux solaires (hors fourniture) ON - Activée. OF - Désactivée. 	
	ES - Économie d'énergie (désalimentation des accessoires branchés aux bornes 0-1, lorsque l'automatisme est en veille). ON - Activée (le point rouge à droite clignote toutes les 5 secondes sur l'écran, la sortie +LP- n'est gérée que pour la fonction d'éclairage de courtoisie). OF - Désactivée. La modalité de désalimentation s'active au bout de 15 s lorsque le portail est fermé ou lorsqu'il est arrêté sans fermeture automatique activée. L'automatisme reprend son fonctionnement normal suite à une commande reçue depuis la carte radio (6ZENRS-ZENPRS), ou après un contact 30-5, 30-20. ATTENTION : si l'on utilise des accessoires qui doivent rester alimentés même lorsque la modalité Économie d'énergie est activée (ex. LAN4 ou GOPAV), régler le jumper JR5 relatif au logement utilisé sur l'alimentation par 0-30. 	

Écran	Description	Sélections disponibles
EM LB	LB - Signalisation batteries faibles. 00 - Affichage à l'écran (message d'alarme B0).	00
	01 - Affichage sur le flash clignotant (lorsque l'automatisme est arrêté, il clignote 2 fois toutes les heures) et à l'écran (message d'alarme B0).	01
	02 - Affichage sur le voyant de portail ouvert (lorsque l'automatisme est fermé, il clignote 2 fois toutes les heures) et à l'écran (message d'alarme B0).	02

15.8.1 Autres paramètres configurables du niveau EM, disponibles avec **AT** → **AA** activé

Écran	Description	Sélections disponibles
EM LL	LL - Seuil de tension pour signalisation de batteries faibles (V) (V) 17 - Minimum. 24 - Maximum. REMARQUE : le réglage s'effectue à des intervalles de sensibilité de 0,5 V, indiqués par l'allumage du point décimal droit.	17.24 22
	BT - Modalité batterie. 00 - Anti-panique (il effectue l'ouverture suite à une coupure de courant du secteur, l'automatisme exécute une manœuvre d'ouverture et n'accepte pas d'autres commandes tant que l'électricité n'a pas été rétablie). 01 - Fonctionnement continu, la dernière manœuvre effectuée avant l'extinction du tableau électronique sera une manœuvre d'ouverture. 02 - Fonctionnement continu, la dernière manœuvre effectuée avant l'extinction du tableau électronique sera une manœuvre de fermeture.	00 01 02

15.9 Menu de deuxième niveau AP (Advanced Parameters)

Écran	Description	Sélections disponibles
AP - Advanced parameters FA	FA - Sélection du mode du fin de course d'ouverture. NO - Aucun SX - Fin de course d'arrêt (après l'activation le portail arrête le mouvement). PX - Fin de course de proximité (après l'activation le portail continue jusqu'à la butée et tout obstacle est considéré comme une butée).	NO PX SX
	FC - Sélection du mode du fin de course de fermeture. NO - Aucun. SX - Fin de course d'arrêt (après l'activation le portail arrête le mouvement). PX - Fin de course de proximité (après l'activation le portail continue jusqu'à la butée et tout obstacle est considéré comme une butée).	NO PX SX

Écran	Description	Sélections disponibles
D6	<p>D6 - Sélection du dispositif branché aux bornes 1-6. NO - Aucun. PH - Cellules photoélectriques. P41 - Cellules photoélectriques avec safety test SE - Bourrelet de sécurité (en cas d'ouverture du contact 1-6, après l'arrêt, le dispositif effectue un dégagement de 10 cm). S41 - Bourrelet de sécurité avec safety test (en cas d'ouverture du contact 1-6, après l'arrêt, le dispositif effectue un dégagement d'une durée qui dépend de la sélection AP → DE).</p>	<p>NO PH P41 SE S41</p>
D8	<p>D8 - Sélection du dispositif branché aux bornes 1-8. NO - Aucun. PH - Cellules photoélectriques. P41 - Cellules photoélectriques avec safety test. SE - Bourrelet de sécurité. S41 - Bourrelet de sécurité avec safety test.</p>	<p>NO PH P41 SE S41</p>
R9	<p>R9 - Activation fermeture automatique après commande 1-9 (ARRÊT). ON - Activé OF - Désactivé Quand il est activé (ON) après une commande 1-9, l'automatisme effectue la fermeture automatique, si activée, après le temps réglé.</p>	<p>ON OF</p>
68	<p>68 - Sélection du dispositif branché simultanément aux bornes 1-6 et 1-8. NO - Aucun. SE - Bourrelet de sécurité. S41 - Bourrelet de sécurité avec safety test.</p> <p>S'il est différent de NO l'ouverture simultanée des entrées 1-6 et 1-8 cause : -l'arrêt et l'inversion du mouvement pendant la manœuvre de fermeture. -l'arrêt et le dégagement d'une durée dépendant de la sélection AP → DE pendant la manœuvre d'ouverture.</p>	<p>NO SE S41</p>
D5	<p>DS - Définition de la modalité d'affichage de l'écran. 00 - Aucun affichage. 01 - Commandes et sécurité avec essai radio. Affichage du compte à rebours du temps de fermeture automatique. 02 - État de l'automatisme. 03 - Commandes et sécurités.</p> <p>REMARQUE : le réglage 01 permet l'affichage de la réception d'une transmission par radiocommande pour les contrôles de la portée.</p>	<p>00 01 02 03</p>



REMARQUE : exécuter les réglages progressivement, et seulement après avoir effectué au moins trois manœuvres complètes, pour permettre au tableau électronique d'être correctement calibré et de relever d'éventuels frottements pendant les manœuvres.

15.9.1 Autres paramètres configurables du niveau AP, disponibles avec **AT** → **AA** activé

Écran	Description	Sélections disponibles
20	20 - Fonctionnement de la commande d'ouverture partielle de la borne 1-20. P3 - Commande d'ouverture partielle. 1-2 - Activation fermeture automatique. 1-9 - Entrée de STOP.	P3 1-2 <hr style="width: 50px; margin-left: 0;"/> 1-9
LU	LU - Réglage du temps d'allumage de la lumière de courtoisie (s). Pour activer le paramètre, régler la sélection BA → FF comme éclairage de courtoisie. Le réglage s'effectue à des intervalles de sensibilité différents. NO - Désactivé. - de 01" à 59" à des intervalles de 1 seconde ; - de 1' à 2' à des intervalles de 10 secondes ; - de 2' à 3' à des intervalles de 1 minute ; ON - Allumage permanent, extinction par commande radio. REMARQUE : La lumière de courtoisie s'allume au début de chaque manœuvre.	NO 0 159 1' 2' 2' 3' <hr style="width: 50px; margin-left: 100px;"/> ON
LG	LG - Réglage du temps d'allumage de la lumière de courtoisie à commande indépendante. [s] Pour activer le paramètre, régler la sélection BA → FF comme éclairage de courtoisie. Le réglage s'effectue à des intervalles de sensibilité différents. NO - Désactivé. - de 01" à 59" à des intervalles de 1 seconde ; - de 1' à 2' à des intervalles de 10 secondes ; - de 2' à 3' à des intervalles de 1 minute ; ON - Allumage et extinction par commande radio. REMARQUE : l'allumage de la lumière ne dépend pas du début d'une manœuvre, mais il est possible de le commander séparément à l'aide la touche spécifique de la radiocommande.	NO 0 159 1' 2' 2' 3' <hr style="width: 50px; margin-left: 100px;"/> ON
PT	PT - Ouverture partielle fixe. ON - Activé. OF - Désactivé. Si le réglage est sur ON, une commande d'ouverture partielle lancée sur la cote d'ouverture partielle est ignorée. Si le contact 1-20 est fermé (par exemple à l'aide du temporisateur ou du sélecteur manuel), le portail s'ouvrira partiellement et si ensuite il est totalement ouvert (commande 1-3) puis refermé (même par fermeture automatique), il s'arrêtera sur la cote d'ouverture partielle.	ON OF <hr style="width: 50px; margin-left: 100px;"/>
DE	DE - Durée du dégagement en cas d'intervention d'un bourrelet. [cm] Règle la distance du dégagement en cas d'intervention d'un bourrelet (actif ou passif) en ouverture et en fermeture. 00 - Désactivé. 20 - Maximum.	00 20 <hr style="width: 50px; margin-left: 100px;"/> 10
DO	DO - Réglage du dégagement sur la butée en ouverture. [mm] Règle la distance du dégagement sur la butée mécanique d'ouverture. 00 - Désactivé. 15 - Maximum. REMARQUE : Non actif si FA → SX	00 15 <hr style="width: 50px; margin-left: 100px;"/> 07

Écran	Description	Sélections disponibles
DC	DC - Réglage du dégagement sur la butée en fermeture. [mm] Règle la distance du dégagement sur la butée mécanique de fermeture. 00 - Désactivé. 99 - Maximum. REMARQUE : Non actif si FC → SX .	00 ▶ 15 07
OT	OT - Sélection type de reconnaissance de l'obstacle. 00 - Surintensité ou porte fermée 01 - Surintensité 02 - Porte fermée REMARQUE : la reconnaissance d'obstacle pour « porte à l'arrêt » est plus rapide mais plus sensible.	00 0 1 02 —
CR	CR - Correction estimation vitesse. [%] NE PAS UTILISER (seulement diagnostic)	-- 9 ▶ + 9
SM	SM - Sélection du mode de fonctionnement du dispositif branché aux bornes 1-6. 00 - Pendant la manœuvre, l'ouverture du contact de sécurité arrête le mouvement (avec dégagement si DB → SE / S4I). 01 - Pendant la manœuvre, l'ouverture du contact de sécurité arrête le mouvement (avec dégagement si DB → SE / S4I). Une fois le contact refermé, la manœuvre interrompue reprend. 02 - Pendant la manœuvre, l'ouverture du contact de sécurité arrête le mouvement (avec dégagement si DB → SE / S4I). Une fois le contact refermé, le dispositif effectue une manœuvre d'ouverture. 03 - Pendant la manœuvre de fermeture, l'ouverture du contact de sécurité invertit le mouvement. Pendant la manœuvre d'ouverture, la sécurité est ignorée. 04 - Pendant la manœuvre d'ouverture, l'ouverture du contact de sécurité arrête le mouvement (avec dégagement si DB → SE / S4I). Une fois le contact refermé, la manœuvre d'ouverture interrompue reprend. Pendant la manœuvre de fermeture, la sécurité est ignorée. 05 - Pendant la manœuvre de fermeture, l'ouverture du contact de sécurité arrête et invertit le mouvement. Pendant la manœuvre d'ouverture, l'ouverture du contact de sécurité arrête le mouvement (avec dégagement si DB → SE / S4I). 06 - Pendant une manœuvre, l'ouverture du contact de sécurité arrête tous mouvements. Quand le contact est refermé, la refermeture automatique est désactivée.	00 01 02 03 04 05 06
TN	TN - Réglage de la température d'intervention du système électronique antigel NIO et rampes automatiques HS. [°C] La valeur ne se réfère pas à la température ambiante mais à la température à l'intérieur du tableau électronique.	-- 9 ▶ 50 20
TH	TH - Activation protection haute température Si ON, lorsque le tableau électrique atteint la température limite, le temps de refermeture automatique est prolongé. Si la condition persiste, toutes les commandes sont bloquées.	ON OF
HS	HS - Réglage automatique des rampes. ON - Activé. OF - Désactivé. Quand il est activé (ON) à basses températures ambiantes, le temps de démarrage augmente ST jusqu'à la valeur maximale et le temps d'accélération TA et TB diminue jusqu'à la valeur minimale. REMARQUE : pour un bon fonctionnement, le tableau électronique doit se trouver à la même température ambiante que celle des moteurs. La température d'intervention peut être réglée à l'aide de la sélection AP → TN .	ON OF

Écran	Description	Sélections disponibles
TB	TB - Affichage permanent de la température à l'intérieur du tableau électronique. [°C]	ON OF <u> </u>
WO	WO - Réglage du temps de préclignotement en ouverture. [s] Réglage du temps d'anticipation de l'allumage du flash clignotant par rapport au départ de la manœuvre d'ouverture par une commande volontaire. 00 - Minimum 05 - Maximum	00 05 ▶ <u>00</u>
WC	WC - Réglage du temps de préclignotement en fermeture. [s] Réglage du temps d'anticipation de l'allumage du flash clignotant par rapport au départ de la manœuvre de fermeture par une commande volontaire. 00 - Minimum 05 - Maximum	00 05 ▶ <u>00''</u>
TS	TS - Réglage du renouvellement du temps de fermeture automatique après le relâchement de la sécurité PH. [%] 00 - Minimum 99 - Maximum	00 99 ▶ <u>99</u>
VR	VR - Réglage de la vitesse d'acquisition. [cm/s]	05 10 ▶ <u>8</u>

16. Signalisations affichables à l'écran

i REMARQUE : il est possible qu'en raison de la typologie de l'automatisme et du tableau électronique certains affichages ne soient pas disponibles.

16.1 Affichage de l'état de l'automatisme

i REMARQUE : la modalité d'affichage état automatisme est visible seulement avec Modalité affichage écran réglé sur 02.

AP ▶ DS ▶ 02

Écran	Description
DM ▶ RT	
[-]	Automatisme fermé.
[-.]	Automatisme fermé. Volet de déverrouillage ouvert.
 	Automatisme ouvert.
 .]	Automatisme ouvert. Volet de déverrouillage ouvert.

	Automatisme fermé en position intermédiaire.
	Automatisme fermé en position intermédiaire. Volet de déverrouillage ouvert.
	Automatisme en fermeture.
	Automatisme qui ralentit en fermeture
	Automatisme en ouverture.
	Automatisme qui ralentit en ouverture.

Écran	Description
	Automatisme fermé.
	Automatisme fermé. Volet de déverrouillage ouvert.
	Automatisme ouvert.
	Automatisme ouvert. Volet de déverrouillage ouvert.
	Automatisme fermé en position intermédiaire.
	Automatisme fermé en position intermédiaire. Volet de déverrouillage ouvert.
	Automatisme en fermeture.
	Automatisme qui ralentit en fermeture
	Automatisme en ouverture.
	Automatisme qui ralentit en ouverture.

16.2 Affichage des sécurités et des commandes

i REMARQUE : la modalité affichage sécurités et commandes est visible seulement en Modalité affichage écran réglé sur 01 ou sur 03.

AP ▶ DS ▶ 01 AP ▶ DS ▶ 03

Écran	Description	Écran	Description
1-2	1-2 - Commande activation fermeture automatique.	68	68 - Sélection du dispositif branché simultanément aux bornes 1-6 et 1-8.
1-3	1-3 - Commande d'ouverture.	1-6	1-6 - Sécurité avec arrêt en ouverture et en fermeture.
1-4	1-4 - Commande de fermeture.	51	S1 - Détection d'une butée en fermeture.
1-5	1-5 - Commande pas-à-pas.	1-8	1-8 - Sécurité avec inversion en fermeture.
P3	P3 - Commande d'ouverture partielle.	1-9	1-9 - commande d'arrêt.
4P	4P - Commande de fermeture présence humaine.	3P	3P - Commande d'ouverture présence humaine.
RX	RX - Réception radiocommande (d'une touche quelconque en mémoire d'un émetteur présent en mémoire).	52	S2 - Détection d'une butée en ouverture.
NX	NX - Réception radiocommande (d'une touche quelconque non en mémoire). REMARQUE : avec la sélection AP → DS → 01 il s'affiche également à la réception d'une commande d'un émetteur non mémorisé.	00	00 - Limite de détection d'obstacles en ouverture atteinte.
		0C	0C - Limite de détection d'obstacles en fermeture atteinte.
EX	EX - Réception radiocommande rolling-code hors séquence.	RV	RV - Activation/désactivation du récepteur radiocommande incorporé par RDX.
EP	EP - Réception radiocommande non conforme à la configuration du paramètre RD → EP	MQ	MQ - Manœuvre d'acquisition butées mécaniques en cours.
CX	CX - Réception commande depuis une carte AUX1.	HT	HT - Chauffage des moteurs (fonction NIO) en cours.
FC	FC - Fin de course de fermeture.	HS	HS - Départ rapide NIO.
FA	FA - Fin de course d'ouverture.	J1	JR1 - Variation d'état du jumper JR1.
SW	SW - Volet de déverrouillage ouvert. Quand le volet de déverrouillage est fermé, le tableau électronique effectue une RÉINITIALISATION (alarme X X). Il est possible d'ignorer le reset en restant appuyé sur les boutons ESC et fleche du bas pendant 3 seconds jusqu'à ce que SW arrête de cliqueter.  Si le reset est désactivé, assurez-vous de ne pas bouger la porte manuellement. REMARQUE: Si vous revenez au menu, la réinitialisation est réactivée.	AV	AV - Fonction anti-effraction.

16.3 Affichage alarmes et anomalies



ATTENTION : L'affichage d'alarmes et d'anomalies survient avec n'importe quelle sélection d'affichage effectuée. La signalisation des messages d'alarme a la priorité sur tous les autres affichages.

Typologie alarme	Écran	Description	Action corrective
Alarme mécanique	M3	M3 - Automatisation bloquée	Vérifier les organes mécaniques.
	M4	M4 - Court-circuit sur le moteur.	Vérifier le raccordement du moteur.
	M8	M8 - Course trop longue.	Vérifier la crémaillère / chaîne de transmission
	M9	M8 - Course trop courte.	Vérifier manuellement si le portail se déplace librement.
	M8	MB - Absence du moteur lors d'une manœuvre.	Vérifier le raccordement du moteur.
	MD	MD - Fonctionnement irrégulier du fin de course d'ouverture. Si le fin de course est configuré mais introuvable, à partir du point de départ de la décélération OB, chaque butée est considérée comme un obstacle et marquée MD.	Vérifier le raccordement du fin de course d'ouverture.
	ME	ME - Fonctionnement irrégulier du fin de course de fermeture. Si le fin de course est configuré mais introuvable, à partir du point de départ de la décélération CB, chaque butée est considérée comme un obstacle et marquée ME.	Vérifier le raccordement du fin de course de fermeture.
	MI	MI - Détection du cinquième obstacle consécutif.	Vérifier la présence d'obstacles permanents le long de la course de l'automatisme.
	ML	ML - fins de course inversées	Vérifier la position des fins de course et leur câblage. Pensez à vérifier le câblage des moteurs.
	OD	OD - Obstacle en ouverture.	Vérifier la présence d'obstacles le long de la course de l'automatisme.
	OE	OE - Obstacle en fermeture.	Vérifier la présence d'obstacles le long de la course de l'automatisme.
	OF	OF - Automatisation bloquée en ouverture.	Vérifier les organes mécaniques et la présence éventuelle d'obstacles le long de la course de l'automatisme.
	OG	OG - Automatisation bloquée en fermeture.	Vérifier les organes mécaniques et la présence éventuelle d'obstacles le long de la course de l'automatisme.
Alarme des réglages	S6	S6 - Réglage incorrect du test des sécurités.	Vérifier la configuration des paramètres D6, D8, E8 . Si E8 → S41 , D6 et D8 ne peuvent pas être P41 ou S41 .

Typologie alarme	Écran	Description	Action corrective
Alarme d'entretien		V0 - Demande intervention entretien.	Continuer avec l'intervention d'entretien programmé.
Alarme interne du tableau électronique		I5 - Tension 0-1 absente (régulateur de tension en panne ou court-circuit accessoires).	Vérifier l'absence d'un court-circuit dans le raccordement 0-1. Si le problème persiste, remplacer le tableau électronique.
		I6 - Tension 0-1 excessive (panne du régulateur de tension).	Remplacer le tableau électronique.
		I7 - Erreur paramètre interne hors limite.	Effectuer une réinitialisation. Si le problème persiste, remplacer le tableau électronique.
		I8 - Erreur séquence de programme.	Effectuer une réinitialisation. Si le problème persiste, remplacer le tableau électronique.
		IA - Erreur paramètre interne (EEPROM/FLASH).	Effectuer une réinitialisation. Si le problème persiste, remplacer le tableau électronique.
		IB - Erreur paramètre interne (RAM).	Effectuer une réinitialisation. Si le problème persiste, remplacer le tableau électronique.
		IC - Erreur timeout manœuvre (>5 min ou >7 min en acquisition).	Vérifier manuellement si le portail se déplace librement. Si le problème persiste, remplacer le tableau électronique.
		IE - Panne du circuit d'alimentation.	Effectuer une réinitialisation. Si le problème persiste, remplacer le tableau électronique.
		IM - Alarme MOSFET moteur en court-circuit ou toujours ON.	Effectuer une réinitialisation. Si le problème persiste, remplacer le tableau électronique. Vérifier les réglages / le fonctionnement des éventuels fins de course.
		IO - Circuit de puissance moteur interrompu (MOSFET moteur ouvert ou toujours OFF).	Effectuer une réinitialisation. Si le problème persiste, remplacer le tableau électronique.
		IR - Erreur sur le relais du moteur	Effectuer une réinitialisation. Si le problème persiste, remplacer le tableau électronique.
		IS - Erreur test circuit lecture courant moteur.	Effectuer une réinitialisation. Si le problème persiste, remplacer le tableau électronique.
		IU - Erreur test circuit lecture tension moteur.	Effectuer une réinitialisation. Si le problème persiste, remplacer le tableau électronique.
		TH - Intervention protection haute température.	Ne pas effectuer de manœuvres. Si le problème persiste, contacter l'assistance technique.
		VH - Verrouillage automatisme pour haute température.	Ne pas effectuer de manœuvres. Si le problème persiste, contacter l'assistance technique.
		XX - Réinitialisation micrologiciel commandée par la pression simultanée des touches  +  .	
	WD - Réinitialisation micrologiciel non commandée.		

Typologie alarme	Écran	Description	Action corrective
Alarme des opérations radiocommande	R0	R0 - Introduction d'un module mémoire contenant un nombre de radiocommandes mémorisées supérieur à 100. Attention : le réglage RO→MU→20 s'effectue automatiquement.	Pour permettre la sauvegarde des configurations de l'installation sur le module mémoire, il faut effacer certaines radiocommandes mémorisées et porter le total à un nombre inférieur à 100. Régler RO→MU→10 .
	R3	R3 - Module de mémoire non relevé.	Introduire un module de mémoire.
	R4	R4 - Module de mémoire non compatible avec le tableau électronique.	Introduire un module de mémoire compatible.
	R5	R5 - Absence de communication série avec le module de mémoire.	Remplacer le module mémoire.
	R6	R6 - Introduction d'un module de mémoire spécifique pour l'essai.	
Alarme sur la tension	P0	P0 - Absence de tension de réseau.	Vérifier que le tableau électronique est correctement alimenté. Vérifier le fusible de ligne. Vérifier l'alimentation du réseau.
	P1	P1 - Tension microinterrupteur insuffisante.	Vérifier que le tableau électronique est correctement alimenté.
Alarme batterie	B0	B0 - Batterie faible	Vérifier la tension de la batterie. Remplacer la batterie.
Alarme accessoires	A0	A0 - Test capteur de sécurité sur le contact 6 échoué.	Vérifier que le fonctionnement du dispositif SOFA1-A2 est correct. Si la fiche supplémentaire SOF n'est pas introduite, vérifier que le test sécurité est désactivé.
	A1	A1 - Test capteur de sécurité sur les contacts 6 et 8 simultanés échoué.	Vérifier le câblage et le bon fonctionnement du capteur de sécurité.
	A3	A3 - Test capteur de sécurité sur le contact 8 échoué.	Vérifier que le fonctionnement du dispositif SOFA1-A2 est correct. Si la fiche supplémentaire SOF n'est pas introduite, vérifier que le test sécurité est désactivé.
	A7	A7 - Branchement erroné du contact 9 au bornier 41.	Vérifier le raccordement correct entre les bornes 1 et 9.
	A9	A9 - Surcharge sur sortie +LP-.	Vérifier le fonctionnement correct du dispositif raccordé à la sortie +LP- .

17. Recherche des défaillances

Défauts	Cause probable	Signalisation Alarme	Action corrective
Le tableau électronique ne s'allume pas.	Absence de tension.		Vérifier le câble d'alimentation et les câblages correspondants.
L'automatisme ne s'ouvre ou ne se referme pas.	Absence de l'alimentation.		Vérifier le câble d'alimentation.
	Accessoires en court-circuit.	I5	Débrancher tous les accessoires des bornes 0-1 (la tension de 24V- doit être présente) et les rebrancher un à la fois. Contacter l'Assistance Technique
	Fusible de ligne grillé.		Remplacer le fusible.
	Les contacts de sécurité sont ouverts.	I-6 68	I-8 Vérifier que les contacts de sécurité sont correctement fermés (N.F.).
	Les contacts de sécurité ne sont pas correctement raccordés ou bien le bourrelet de sécurité autocontrôlé ne fonctionne pas correctement.	A0 A1 A3	I-6 I-8 68 Vérifier les raccordements aux bornes 6-8 du tableau électronique et les raccordements au bourrelet de sécurité autocontrôlé.
	Les cellules photoélectriques sont activées.	I-6	I-8 Contrôler la propreté et le fonctionnement des cellules photoélectriques.
	La fermeture automatique ne marche pas.		Lancer une commande quelconque. Si le problème persiste, contacter l'Assistance Technique.
	Défaut du moteur.	M3 M4	Vérifier le raccordement du moteur, si le problème persiste contacter l'Assistance Technique.
	Panne mécanique	M3 M8	Vérifier la crémaillère et la chaîne de transmission et/ou les organes mécaniques.
	Microinterrupteur de déverrouillage ouvert	SW	Vérifier la fermeture du portail et le contact du microinterrupteur.
Défaut du tableau électronique	I7 I8 IA IB	IE IM IO IR Contacter l'Assistance Technique.	
Les fins de course sont tous deux activés	FA FC.	Vérifier le raccordement des fins de course.	
Les sécurités extérieures n'interviennent pas.	Raccordements erronés entre les cellules photoélectriques et le tableau électronique.		Vérifier l'affichage de I-6 / I-8 Raccorder les contacts de sécurité N.F. en série entre eux et retirer les éventuels pontets du bornier du tableau électronique.
			Vérifier le réglage de AP → J6 et AP → J8

Défauts	Cause probable	Signalisation Alarme	Action corrective
L'automatisme s'ouvre et se referme sur une courte distance, puis s'arrête.	Présence de frottements.	MI M9 IC	Vérifier manuellement si l'automatisme se déplace librement, vérifier le réglage de R1/R2 Contacter l'Assistance Technique
La radiocommande a peu de portée et elle ne marche pas avec l'automatisme en mouvement.	L'émission radio est empêchée par les structures métalliques et les murs en béton armé.		Installer l'antenne à l'extérieur. Remplacer les batteries des émetteurs.
La commande radio ne marche pas.	Module mémoire absent ou module mémoire erroné.	R0 R3 R5	Éteindre l'automatisme et insérer le module mémoire correct. Contrôler la bonne mémorisation des émetteurs sur la radiocommande incorporée. En cas de panne du récepteur radio incorporé au tableau électronique, il est possible d'obtenir les codes des radiocommandes en enlevant le module mémoire.
Le flash clignotant ne fonctionne pas	Fils flash clignotant débranchés ou en court-circuit.	H9	Vérifier les branchements. Si le problème persiste, contacter l'assistance technique.

Tous les droits relatifs à ce matériel sont la propriété exclusive d'Entrematic Group AB.

Les contenus de cette publication ont été rédigés avec le plus grand soin, cependant Entrematic Group AB décline toute responsabilité en cas de dommages causés par d'éventuelles erreurs ou omissions présentes dans ce document. Nous nous réservons le droit d'apporter d'éventuelles modifications sans préavis. Toute copie, reproduction, retouche ou modification est expressément interdite sans l'autorisation écrite préalable d'Entrematic Group AB.

ENTRE/MATIC



Entrematic Group AB
Lodjursgatan 10
SE-261 44, Landskrona
Sweden
www.entrematic.com

